

ZIEH-FIX AKTUELL

Newsletter



Security needs practise

Wendt as self installation partner of KESO and GEMINY.

Design, consultation and sale – from analysis to application – Wendt now offers everything from one source.

Individual security concepts need outstanding quality, qualified partners and perfect solutions. Out of our belief and with a quiet conscience we exclusively offer KESO-Security Lock Cylinders and recommend a combination of KESO Lock Cylinders and GEMINY-Safety Fittings.

In order to implement customer wishes more quickly and to be able to deliver more quickly we have decided on self installation for KESO Lock Cylinders and GEMINY-Safety Fittings. Therefore, we have acquired the necessary precision machine for the necessary self installation of cylinders, production of keys as well as fittings. As a licensed self installation partner of KESO and GEMINY our independence from production to an exclusive and own key profile is guaranteed

We manufacture the lock cylinders according to guidelines and locking diagrams which we get online from KESO Switzerland. Out of a few basic parts the lock cylinders are assembled in any conventional length, if necessary on site, if the door thickness is not known before hand or has suddenly been altered.

On demand we increase the security of the lock cylinder by adding a GEMINY Fitting.

Using this conceptual strategy from planning to implementation the security of the complete locking system is increased.

We manufacture for you, too. Please ask for respective offers!

KESO 2000S *omega* is a locking system which offers maximum security and perfect protection against bump keys, picking, drilling, breaking off and core extraction due to its 15 tumbler

elements on each side.

Interactive pins within the key upright side which activate the technology in the cylinder increase security again and offer first-class key copy protection.

GEMINY fittings have been used for more than 15 years in private and commercial institutions. The Cylinder-Protection-System is made of steel and all security relevant parts are hardened. Due to the dressing after production a visually appealing and robust fitting is created.

The patented double pin technique makes it possible to accomodate a huge amount of code variation on the smallest space. Where as the fitting can easily be opened by the owner of the right key it is nearly impossible to overcome the system for trespassers.



Security in perfection!

Our combination of lock cylinders and fittings protects 100% against:



Manipulation Jamming Clogging Drilling Bump Keys Vandalism Breaking off Pulling Bombardment



Convention 2009, Warschau



EUROPEAN LOCKSMITH FEDERATION



The ELF Convention 2009 took place in Warsaw, the capital of Poland, from 15th -17th May 2009.

It was hosted by the Polish Locksmith Association and they had invited all security and locksmith experts worldwide. At the same time as the convention they celebrated their 10th anniversary.

Josef Matyjas, member of the PLA, had asked Adalbert Wendt and other members of the European Lockmaster Group for their support well in advance of the event in Warsaw.

Adalbert Wendt did not hesitate and secured all his contacts, so that the planned exhibition as well as the various workshops were manned and financially supported.

Wendt themselves offered the main prize of the exhibition, a ZIEH-FIX® Opening System "Lockmaster®" with a net value of 3,650.00 Euros.

The workshops on various topics of security techniques were again held by experts of the European Lockmaster Group, a group of internationally accredited specialists in the different areas of opening techniques. Experts from Germany, Spain, England, Poland and the Netherlands offered their expertise and labour free of charge and were at hand for advice for all trade visitors at the collective stand of the European Lockmaster Group after the workshops.

The many visitors at the numerous stands of the exhibitors and the high number of participants at the various workshops proved a successful organisation.



The main prize: ZIEH-FIX® Opening System "Lockmaster®"

This case, containing a set of tools for non-destructive and destructive door opening, was raffled among the participants of the workshops.

For this purpose the case was secured to the exhibition stand with a chain and padlock and every participant of the workshop was allowed to draw a key from a box. Only one of the keys fitted the padlock which secured the ZIEH-FIX® Opening System "Lockmaster®".



Rob Gray assembling a Safe-Dialer



Josef Schumacher tirelessly answers questions at the collective stand of the European Lockmaster Group.



The lucky winner: Benito Perez Jaranta from the Spanish Company "STOP CASA SEGURA S.L." - with Josef Matyjas (from left to right)



Congratulations from the Polish Locksmith Association and their president Jerzy Czermemaga (on the right)



Farid Jiwa (on the left) and Rob Gray (on the right) wearing Scottish Kilts



Show your feet and your shoes...



Bowling with cabbages - Jerzy Czermemaga goes ahead...



...and Topo from Italy also tries his luck.



Rob Gray enjoys himself.

The highlight of the ELF Convention was the Gala Dinner on Saturday evening. With specially chartered buses a shuttle service was run between the hotel and the restaurant which was 30 km outside of Warsaw.

This restaurant, comprising of a huge country house in an old Polish style, offered customary food of all kinds on two huge buffets.

After dinner enough vodka was offered and it came as no surprise that the celebrations continued well into the night with music and dancing. Various performances and games i.g. the performance of a Polish dance group dressed in traditional costumes or the bowling of cabbages were part of the official program of the ELF and the PLA.



Adalbert Wendt and Vladimir Anševics

Important Fairs and Shows for the Security Industry:



27th February – 2nd March 2010

The In-House Fair of A. Wendt GmbH in Bergheim takes place nearly at the same time as the International Hardware Fair in Cologne!

Despite a low turnout of exhibitors of the lock and fitting-industry at the International Hardware Fair you can expect a full program at our fair - bigger and better than ever before.

At the editorial deadline the following companies had announced their participation at our exhibition: KESO, SimonVoss, ABUS, GTV, KnockN'Lock, BASI, XENA Locks, Istanbul Elektronik Anahtar, MBE Group, Edilock Ltd., the Turkish Locksmith Association as well as all partners of the European Lockmaster Group.

As usual, apart from the exhibition different workshops with a variety of topics will be on offer and a "Kick-Off"-Party with a colourful supporting program is also planned.

More detailed information with the final program of the fair will be sent out in spring 2010.

Further information on www.zieh-fix.com



28th February – 3rd March 2010 – From 28th February to 3rd March 2010 the International Hardware Fair in Cologne opens its doors. Beforehand the Cologne Fair changed its name. The add on "Practical World" in the name was deleted.

The framework for the future Fair is based on the areas of "Tools", "Industrial Supply", "Fastening & Fittings" and "Locks & Fittings". According to information from the Cologne Fair these form the base of the worldwide leading Fair for commerce and the buyers from the industry.

Further information on www.eisenwarenmesse.de



28th –30th
May
2010

ELF Convention 2010 in Istanbul, Turkey
WOW Hotels & Convention Center

Welcome to Turkey, where Asia and Europe meet.

The Turkish Locksmith Association invites all locksmith, metal workers and key makers to the ELF Convention 2010 in Istanbul, one of the largest cities in Europe.

With a history of over 2700 years Istanbul is considered one of the oldest constantly populated cities of the world. The city is an "Open-Air"-Museum and due to its geographical position in the centre of the Old World and through its historical monuments and fascinating beauty of nature the city is renowned as a famous metropolis. Up to this day the city has preserved its fascinating appearance and vibrancy. With a population of approximately 12.6 million Istanbul is the largest city in Turkey.

The city spreads over the European as well as the Asian side of the Bosphorus and is therefore the only metropolis located on two continents.

Further information on www.elf2010.com

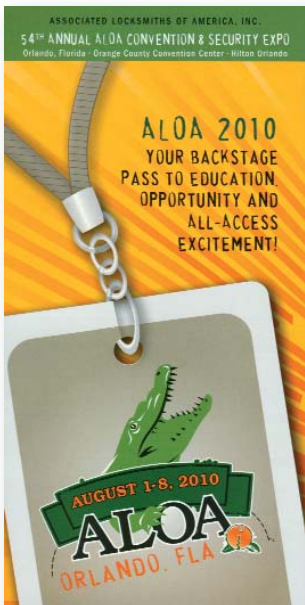

1st – 8th
August
2010

ALOA 2010, Convention and Security Expo, Orlando, Florida, USA

The worldwide biggest Convention and Security Fair for locksmith offers you a world of opportunities!

It is where Tiger Woods tees off and coffee shops celebrate Hardrock. Where sunny days are followed by mild nights and where fleeting moments become memories.

Orlando is the place where anything can happen. And at the beginning of August 2010 it is the place where locksmith and security professionals can detect the real meaning of business and pleasure as the 54th ALOA Convention & Security Expo will take place here. From dynamic and powerful seminars to leading edge technology, new business contacts to the latest news on security products – the event will deliver everything that can be expected of such an event.

Visit the ALOA Convention 2010 and experience a world of opportunities. Plus more sun. Plus more fun.

Further information on www.aloa.org



5th – 8th
October
2010

Security 2010, Essen, Germany

The global market for security and fire prevention.

From 5th to 8th October 2010 the world fair security will take place for the 19th time. From plant-specific fire prevention to access control: In Essen market leaders and experts for security and fire prevention techniques will come together.

The security 2010 will follow its successful predecessor security 2008 which was the most successful demonstration of the world fair so far with record results. The numbers and facts speak for themselves: altogether 1,100 exhibitors from 42 nations offered new products and professional services. With 40,541 trade visitors the fair achieved its best result in its successful history. All market leaders were and will again be on site for 2010. There is no comparative event of this quality worldwide.

Further information on www.security-messe.de

THE ONE & ONLY

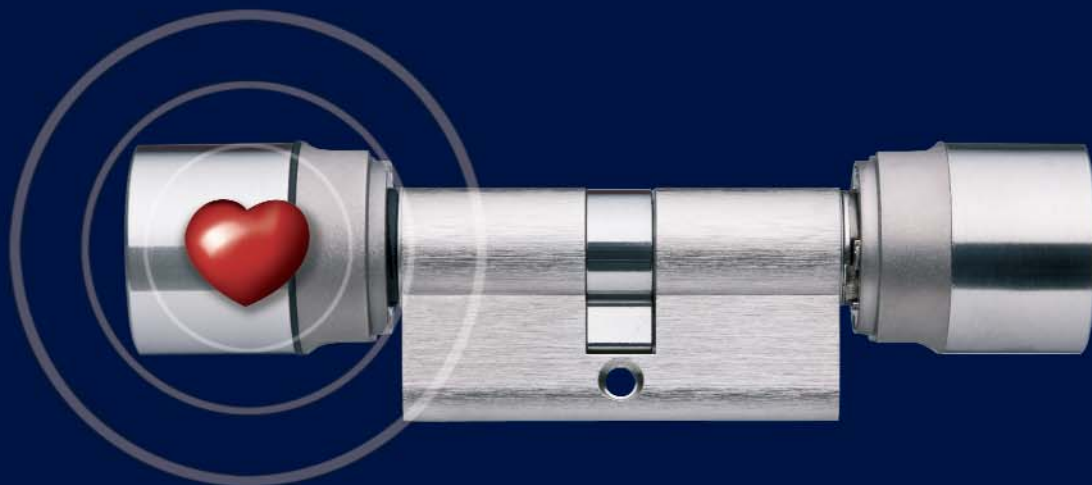

UNSER DIGITALER SCHLIESSZYLINDER 3061-NETWORK INSIDE
mit integriertem Netzwerkknoten. Zylinder einbauen – Netzwerk
fertig! Wir bieten das Netzwerk, das alle Wünsche erfüllt.
Telefon: 089-9 92 28-0 | E-Mail: marketing@simons-voss.de | www.simons-voss.com

Let's meet where the continents meet - Istanbul



In front of the official advertising poster of the Convention 2010, from left to right: Adalbert Wendt, Sinan Bakkal, Dave O'Toole and Gülseren Bekci Akkaya



Opening of the Security Fair from left to right: Dave O'Toole, Sinan Bakkal and Adalbert Wendt

During a security fair which took place in Istanbul between 16-18 October 2009, the organisers and sponsors of the ELF Convention 2010, which is lead by the Turkish Locksmith Association next year, met for another strategy meeting.

Present were Sinan Bakkal, President of the Turkish Locksmith Association (ACF), Dave O'Toole, President of the European Locksmith Federation (ELF), representatives of the lock and fitting industry amongst others from Kale Kilit, Assa Abloy, KESO and GTV as well as Adalbert Wendt representing the European Lockmaster Group (ELG).

The Convention will take place in Istanbul from 28th - 30th May 2010. The WOW-Convention Center has been leased for this event.

Two large hotels are attached to the center, the WOW-Hotel "Airport" (4 stars) and the WOW-Hotel "Istanbul" (5 stars). "Where dreams come true..." is the advertising slogan for this complex of hotels and Convention Center and summarises it well. It can be said neither the hotel guest nor the visitor of the Convention will find anything lacking.

The Turkish Locksmith Association, as host of the event, has arranged special booking conditions for the hotels for the

participants of the Convention. Therefore, a single room in the 5-star hotel will be 130 Euros and a double room 140 Euros per night. In the 4-star hotel a single room will be priced at 120 Euros and a double room at 130 Euros.

Once a day a hotel shuttle bus drives to the City for free. It is also possible to use the tram/metro which leaves every 5-minutes for the city. One train change in Aksaray (Mecca of the shoe sellers) leads to the Old City or the harbour. The cost per journey is: 0.75 Euros.

The weekend before the ELF Convention 2010 is the long Whit weekend with a Monday holiday. So it is recommended to arrive on the 22nd May to spend a few free days in Turkey.

On the days of the Convention the fair will be open daily from 10 a.m to 5 p.m. Throughout the day there will be workshops and seminars covering different topics in 10 seminar rooms. For the majority of lectures the course instructors of the European Lockmaster Group have offered their services. The ELG will also exhibit tools for the various opening techniques at a joint exhibition stand of 200 m².

Sinan Bakkal thanks the sponsors and organisers



Ali Ihsan Yalcin, General Manager of Kale Kilit, Sponsor



Cafer Carpaz, GTV, Sponsor



Roger Graf, KESO Sponsor

The complete ELF convention is financed by sponsors. Golden Sponsor with an astonishing financial commitment is KALE KILIT, Silver Sponsor is ASSA ABLOY and Premium Sponsor is the company KESO with its Turkish partner PEGASUS. The president of ELF, Dave O'Toole, as well as Adalbert Wendt communicated that they were astonished and overwhelmed by the commitment of the sponsors. None of the two registered any signs of the worldwide crisis. However further sponsorship is required and companies interested in sponsoring are welcome to contact us regarding the conditions.

Apart from the exhibition, the workshops and seminars, the Gala Dinner will be a highlight of the official program. Despite its enormous cost the Gala Dinner is planned at the 5 Star Hotel. As the dinner is partly subsidised by sponsors and exhibitors the expenses for the participants will be a manageable amount. The first calculation shows an amount of 50 Euros per person.

Likewise a lot of the supporting program is subsidised or completely paid for by the sponsors. Amongst other things the planned Bosphorus Boat/Dinner Cruise on the Bosphorus with a stop in Asia, the Byzantine Tour with a visit of the Blue Mosque, the Museum Hagia Sophia, the home and Harem of the Sultans (6000 m² with 300 rooms) and the concluding visit of the Grand Bazaar under prior instruction of the shopping customs.



WOW-Hotels
front Hotel „Airport“
back Hotel „Istanbul“

Main entrance of
Hotel „Istanbul“,
in the middle the
Convention Center,
with adjacent
Hotel „Airport“



Standard room at
the Hotel „Istanbul“

Turkish Bath at
the Hotel „Istanbul“,
additionally
swimming pool and
gym



The Convention
Center between
Hotel „Airport“ and
„Istanbul“

Alongside the ELF Convention the Lockcon Executive Committee Barry Wels and Han Fey will arrange the International Championship in Lockpicking, Impression Techniques and Safedial-Competition (Manipulation of number combination locks) for the first time.

The preliminary and final decision within the single competitions will be held in the foyer of the exhibition on Friday and Saturday. The awards ceremony will take place on Saturday evening ahead of the Gala Dinner.

Enough space
for a Gala Dinner



On Sunday the ELF Board Meeting including planning of the next ELF Convention in Tel Aviv, Israel will take place.

The Turkish Locksmith Association has already stated their intention to help with the booking of holidays at the seaside before and after the ELF Convention.



left: Dave O'Toole,
President of the ELF



Adalbert Wendt,
Sponsor, Organisation



Adalbert Wendt expressed his thanks for the hospitality with a specially engraved boroscope



Internationally renowned specialists from within our European Lockmaster Group show the latest techniques for the professional opening of doors in the domestic area, vehicle openings as well as safe- and vault locks. Covered are basics, methods and tools.

Opening of closed doors.

Door Latch Opening Needles and Cards, Cork Screw Door Latch Retractor, Lever Opening Tool

Destructive opening techniques for lock cylinders

Tearing apart and Pulling, Milling

Non-destructive opening techniques for lock cylinders

Manipulation - Electro Picking

Impressioning

Special Pick Techniques

Manipulation of South-European locksystems

Special techniques and tools for security systems from Spain, Italy, Turkey.....

Vehicle techniques

Endoscopes and picking of car cylinders
Non-destructive opening of reversible and track key cylinders

New devices for modern immobilizer systems
Smart Key Programming for Mercedes Benz

PIN code reading
Key programming
Bypass of immobilizers and then restore it

Safe + Vault

Endoscopes
Drilling Marks - Penetration
Manipulation of Lever Locks
Manipulation of Combination Locks
Dialer



Presentations

Only for authorities!

Audi- and Video equipment

Tracking and Tracing

Government Tools

Special made tools, developed and available only for authorities!

A. Wendt GmbH

Sonnenhang 17
50127 Bergheim
Germany



Phone: +49 22 71 79 99 7-0
Fax: +49 22 71 9 20 59

eMail: info@zieh-fix.com
www.zieh-fix.com



Adalbert Wendt
Managing Director

The founder of the company, Mr. **Adalbert Wendt**, is a skilled toolmaker and ran a pipe construction company until 1983.

He particularly liked fast motorcycles at that time. This hobby led to the formation of a racing team in 1983, Fa. RAU Motorradtechnik.

This team was responsible for the development of motorcycles which started internationally in the Superbike class.

In 1986 the company quarters and workshops had to be relocated.



Josef Schumacher
Workshop Manager

During this move a locksmith was called to open a door at the new business premises. The door had to be opened by force and the result of a destroyed door led the fiddler and crafter Adalbert Wendt to think about a better solution.

All enquiries to other locksmiths showed that professionally manufactured and thought out opening tools were not available in Europe or were only designed for the American Market.

In autumn 1986 the first opening tool was already patented. This tool, which is known under the name **ZIEH-FIX®**, equally caused excitement and was a sensation.

This tool laid the foundation of the company A. Wendt Sicherheits- und Aufsperrtechnik GmbH.

Meanwhile Adalbert Wendt is owner of numerous patents and registered designs.

Europe's No. 1 offers one of the most extensive programs of opening tools. It is an assortment of over 1,500 articles and contains apart of own products selected tools of the world's most important manufacturers. Even for small things a huge selection – that is the strength of Wendt.

Quality tools are crucial for excellent work, safe handling and more working comfort.

The technicians of Wendt combine technical know-how, first-class knowledge and innovative strength. They create high-quality tools based on innovative ideas and developed up to readiness for production.

Since quality is a high priority for the company each of the own products passes through a severe quality control from design to delivery.

CAD, high-quality raw materials, state of the art production technologies, careful end control and tough practical tests – Wendt will vouch for it.



Theodor Schürmann
Chief Instructor

Theodor Schürmann, a retired police officer and former member of a German Special Force is the Chief Instructor of Wendt.

He has concentrated on the special needs of police forces due to his background knowledge and so he is a trainer who is in high demand for the special needs of these forces.



Secupro Nederland

Tingietersweg 38-40
2031 ES Haarlem
Netherlands



Phone: +31 23 5 39 68 86
Fax: +31 23 5 39 68 87

eMail: mail@secupro.nl
www.secupro.nl



Age van der Woud
Managing Director

Age van der Woud, a retired police officer and former member of a Dutch Special Force established a trading business with opening tools and training rooms in 2000 and has been a contractual partner of A. Wendt GmbH since then.

The area of activity of Secupro includes the commercial and non-commercial sector.

The first area includes the training and sale of opening tools and security related products to locksmiths.

Besides the commercial sector Mr. Woud has concentrated on the special needs of police forces due to his background knowledge.

Age van der Woud is a consultant and trainer who is in high demand worldwide for the special needs of these forces.

VERSEC Technics

Balsemienstraat 14
2803 JD Gouda
Netherlands

Phone: +31 18 2 69 93 35
Fax: +31 18 2 69 93 34

eMail: info@versec.nl
www.versec.nl



Frederic Versteeg RSE is a member of the Dutch corporation "Register Security Expert" and he is qualified for the addition "RSE" with his name.

In 1981 was Versteeg as the Royal Sergeant Major of a Dutch Armoured Engineer Company posted at the Bergen Hohne barracks in Germany. In this job he had a lot of work to do with safes and combination locks and ever since his interest in safe technic was born.

In 2000, after many rambles and a lot of military jobs, he has founded the first Lockmaster group of the Dutch Land Forces. Now he is as a Major placed on the retired list still the grand old man of this group and he trains the Lockmaster specialist of the Dutch Army.

He is the safe opener asked by private-, firm- and Police-organisations in his own service VERSEC Technics. He is instructor of several security courses and is also a master in stamina tests of materials at the "Hague's High school".



Frederic Versteeg
Safe-Opener

VICUÑA Herramientas Técnicas S.L.

C/Numancia no.16
50013 Zaragoza
Spain

Phone: +34 9 76 59 80 59
Fax: +34 9 76 59 77 00

eMail: admin@vicunatools.com
www.vicunatools.com



J. L. Garcia de Vicuña
Managing Director

The owner **José Luis García de Vicuña** trades with opening tools in Spain and has been a contractual partner of A.Wendt GmbH for 15 years.

The professional competence of the Vicuña family in the area of lock-and opening techniques can be traced back over generations.

José Luis Garcia de Vicuña is responsible for the development of numerous special tools for the manipulation of tubular-, chubb-, safe-and vault systems.

He has trained locksmiths and numerous special European police forces in his training school in Zaragoza.

José Luis Garcia de Vicuña also organises trainings for the safe area and impression technique.

Systemy Zabezpieczenia

ul. Serbska 56
58-100 Swidnica
Poland



Phone: +48 74 8 53 03 18
Fax: +48 74 8 53 03 18

eMail: otwieranie@otwieranieawaryjne.o.p.pl
www.kasiarz24.pl



Josef Matyjas

After his 4-year training at A.Wendt GmbH **Josef Matyjas** founded his own business in Breslau (now Wroclaw), Poland and has been a contractual partner of A.Wendt GmbH since then.

For many years the main focus has been the Eastern European locking systems, disc-locking systems in vehicles and safes as well as the development of innovative tools for opening these locks.



Radek Matyjas

Josef and his son **Radek Matyjas** learned their trade starting from the bottom and have an extensive "Know-how". They have become acknowledged experts for vehicle- and safe-openings.

ANKO, SIA

Brivibas iela 136
1012 Riga
Latvia

Phone: +371 7 37 37 39
Fax: +371 7 37 37 39

eMail: info@anko.lv
www.anko.lv

ANKO®



Igor Ansevics
Managing Director

The company ANKO was founded in 1991 by **Igor Ansevics** and he started to work with with three coworkers. Already after a few years ANKO was market leader in Latvia.

1996 ANKO opened the largest showroom for safety and security products in Latvia and the trade with key blanks started.



Vladimir Ansevics

The subsidiary company "ANKO Project" was founded in 2001. Within the following years ANKO Project installed with 20 coworkers conducted by **Vladimir Ansevics** master key systems and fittings in more than 200 objects in Latvia. So they took 50% of the Latvian market.

Igor Ansevics is also the president of the "Latvian Locksmith Brotherhood" (LLB).

Sicur Gen®, Srl

Via Umbria, 2
20090 Fizzonasco di P.E. (Mi)
Italy

Phone: +39 02 90 72 37 04
Fax: +39 02 90 72 55 58

eMail: info@sicurgen.it
www.sicurgen.it



Aldo Casiraghi
Managing Director

Sicur Gen Srl has been established in 1989 by Casiraghi Dario, a well known person, working in the security industry since 1968.

Sicur Gen is the sole Italian distributor for world wide known companies.

Sicur Gen serves different customer types, from safe makers to installers to Banks and institutional customers including important Government departments.

Sicur Gen also provides professional classes for locksmiths and Government employees involved with security. Our company objective and capability has always been to listen to the customer's needs, not only sell products, but solutions.

PEGASUS

Selami ali efendi Cad. Kassem cesme Sok. No: 2/A
34672 Üsküdar / Istanbul
Turkey

Phone: +90 216 3 91 17 17
Fax: +90 216 3 41 24 22

eMail: info@pegasuskey.com
www.pegasuskey.com



PEGASUS



Sinan Bakkal
Managing Director

Sinan Bakkal owns one of the largest specialist shops for safety and security equipment in Istanbul and sells high-quality products in the field of security technology of European manufacturers.

Sinan Bakkal is president of the Chamber of Locksmith in Istanbul.

ASEL GmbH

Stöckackerstr. 30
4142 Münchenstein
Switzerland

Phone: +41 61 3 11 53 03
Fax: +41 61 3 12 40 88

eMail: info@asel.ch
www.asel.ch



Ayhan Selvi
Managing Director

Ayhan Selvi inherited the trade, because his grandfather already was a shoemaker.

After his vocational training as a car mechanic Ayhan Selvi worked from 1989 to 1996 in the well-known key-cutting service company Mister Minit. There he learned the shoe- and key-cutting service trade.

In 1996 Ayhan Selvi set up his own business as a locksmith. At that time his tools were limited to drills and milling cutters. During extensive enquiries for innovative and non-conventional methods he got in touch with A.Wendt GmbH.

Ayhan Selvi visited an intensive course for applied opening techniques at A.Wendt GmbH and so he finally found for what he was looking a long time, innovative opening methods as well as necessary tools and accessories. In 2001 Ayhan Selvi expanded his company and ASEL GmbH was set up.

Meanwhile seven branches belong to ASEL GmbH, in which services for safety and security technology and key-cutting are offered.

ASEL GmbH also trades with key machines, key blanks, key-cutting service accessories and has the sole agency in Switzerland for the tools of A. Wendt GmbH.

KEYPRINT®

45 Assembly Street
Edinburgh EH6 7BQ
United Kingdom

Phone: +44 131 5 55 09 09
Fax: +44 131 5 54 11 77

eMail: sales@keyprint.co.uk
www.keyprint.co.uk



Nagib Jiwa
Managing Director

Established more than 20 years ago KEYPRINT is the leading supplier of key blanks, key cutting equipment, electronic key cutting equipment, lock cylinders, padlocks, safes and security control systems for the trade in the United Kingdom.

KEYPRINT is a long established family company which especially cares for its staff and customers.



Shah Jiwa
Managing Director

Therefore the principles of **Nagib, Shah and Farid Jiwa** include, only to deliver the best to their customers, to exceed the industry's expectations for security solutions, to offer the customer a high quality of service. They also aim to find solutions that are creative, innovative and benefit all partners.



Farid Jiwa
Managing Director

KEYPRINT have a wealth of experience and launch innovative products and solutions. Therefore KEYPRINT is one of the first, respectively the only company, developing software for the lock industry in the UK.

In 2008 Keyprint opened it's own training centre in Edinburgh and offers seminars for all areas of opening techniques.



Rob Gray
Chief Instructor



LOCKMASTERS®

5085 Danville Road
40356 Nicholasville, KY.
USA

Phone: +1 859 8 85 60 41
Fax: +1 859 8 85 70 93

eMail: info@lockmasters.com
www.lockmasters.com

LOCKMASTERS®

I N C O R P O R A T E D



Mark C. Miller
President

Lockmasters, Inc., was established in 1955, in Rochester, NY, by Harry C. Miller, James Taylor and Leonard Singer. Lockmasters offered correspondence courses in lock manipulation and safe lock servicing. These proved so successful



Brian Lamb
Sales Manager

that a "hands-on" residence school was created. Then in 1983, under the sole ownership of J. Clayton Miller, son of Harry C. Miller, Lockmasters expanded the base of operations to include a tool and equipment division. The goal of this new division was to be a quality "single source" supplier for all parts, tools and equipment. In addition to education, tools and customer service, Lockmasters has always been and continues to be at the forefront of innovative research and development.

In 2005, Clay's son, **Mark C. Miller** purchased Lockmasters, Inc., tool and equipment division, located in Nicholasville, Kentucky with the intent on continuing a family tradition of excellent customer service from qualified industry experts.

Since 1955, LSI has pursued the goal of being the security industry's leading educational facility. For more than 50 years, LSI has trained personnel from US government agencies, the United States military, and many Fortune 500 companies. The training is also available to every level of law enforcement, as well as small business' and private organizations.



LOCKMASTERS
SECURITY
INSTITUTE™



J. Clayton Miller
Chairman

LSI is also fully approved by the General Services Administration as a Certified Training Facility for the GSA CERTIFIED Safe & vault Technician Course.

Since 2004, LSI welcomed their students to its newly renovated 22,000 sq. ft. state-of-the-art security training facility.

The Security Division instructors are former federal or state level senior security and law enforcement professionals. Their experience ranges from U.S. Secret Service, the National Security Agency (NSA), the General Services Administration (GSA) Law Enforcement and Security, the Department of Defense, the Postal Inspection Service and Federal Protective Services. The Technical Division instructors have up to decades of field experience, which is vital for learning our intense "hands-on" instruction. They are authors, inventors and award winning instructors that have trained LSI students worldwide.

Fun Sport "Lockpicking"

Specialists for the
fine art of lockpicking
and impressing



Julian Hardt

Julian Hardt, one of only two hail airmen in Germany, is seasonal worker. From April to October he is standing by, in order to avoid larger crop damage.

The icy hail can literally smash agricultural existences. Owing to a refined technology it can often be prevented.

"Actually I am a rainmaker", the airman explains. Because the silver iodide, which he sprays with his small, particularly equipped machine, causes the forming of very small hailstones - which in the most favorable case melts on the way down - instead of destructive large chunks.

eMail: lockmaster@online.de

Oliver Diederichsen owns the company "Tresoröffnung.de". Since 1997 he is busy in locks, security and opening techniques. He is also author of the book "Impressioning - analytic view, technical procedure, forensic report".



Oliver Diederichsen

Tresoröffnungen Diederichsen
Ottersbekallee 15
20255 Hamburg
Germany

Phone: +49 40 49 43 93

Fax: +49 40 41 00 87 83

eMail: info@tresoroeffnung.de
www.tresoroeffnung.de



Lars Jelonnek

Lars Jelonnek already discovered his liking to old locks and keys during his training.

Since this is one of his largest passions so far, he has combined his occupation with his hobby and owns the company "Schlossspezialist.de".

He is specialized in safe opening, key and lock restoration as well as production of metal sculptures.

Schlossspezialist
Overbeckstr. 67
50823 Köln
Germany

Phone: +49 221 5 50 91 46

Fax: +49 221 5 50 91 46

eMail: schlosssammler@web.de
www.schlossspezialist.de

Julian, Oliver and Lars are united by a common hobby - the non destructive opening of locks by lockpicking. These three are members of the lockpicker association of "Sportsfreunde der Sperrtechnik - Deutschland". This association was established in 1997 and among other things the target is maintaining inhibition technology as a sportive challenge and the arrangement of annual nationwide championships.

The "sporty" balance of Julian, Oliver and Lars can be shown. Below a short list of successes:

Julian Hardt (Stuttgart):

German Champion - Padlock Opening 2007 and 2008

German Champion - Hand Opening 2004 and 2006

German Champion - Freestyle 2008

German Champion - Blitz Opening 2006

German Runners-up - Impressioning 2005

German Runners-up - Padlock Opening 2004 und 2006

German Runners-up - Hand Opening 2007

German Runners-up - Freestyle 2004

Winner - Blitz Opening 2007

1. Place - Lockpicking Contest Lockcon 2009

1. Place - Dutch Open Sneek/NL 2003 und 2007

2. Place - Dutch Open Sneek/NL 2004

3. Place - Dutch Open Sneek/NL 2002

3. Place - Freestyle 2006 und 2007

3. Place - Impressioning 2007

5. Place - Dutch Open Sneek/NL 2006

7. Place - Lockpicking Contest LockCon 2008

8. Place - Dutch Open Impressioning Sneek/NL 2007

Oliver Diederichsen (Hamburg)

German Champion - Impressioning 2005

German Runners-up - Impressioning 2006

1. Place - Dutch Open Sneek/NL 2002

2. Place - Impressioning Contest Lockcon 2009

3. Place - Freestyle 2005

3. Place - Padlock Opening 2005

3. Place - Dutch Open Impressioning Sneek/NL 2007

4. Place - Hand Opening 2004 und 2005

4. Place - Lockpicking Contest LockCon 2008

5. Place - Freestyle 2004

7. Place - Freestyle 1999

8. Place - Impressioning Contest LockCon 2008

Lars Jelonnek (Köln)

3. Place - Impressioning 2006

6. Place - Impressioning Contest LockCon 2008



Julian Hardt, Lars Jelonnek and Oliver Diederichsen

Elektronik Entwicklung Dumbovic

Im Vogelloch 11
78727 Oberndorf
Germany

Phone: +49 74 23 9 20 48 26
Fax: +49 74 23 9 20 48 27

eMail: info@hf4u.de
www.hf4u.de



EED which has been working in the field of surveillance electronics since its foundation in 2003, has made a name for itself in areas where innovation and specifically designed products are required. Wherever commercially available products cannot be used EED will step in.

EED is the right address for specification, development, design of a prototyp up to manufacturing middle-sized series and construction of antennae, front panels or product/case design.



Small – Energy efficient – Intelligent – Made in Germany

EED's principle is mirrored in its constantly growing product range.

In 2006 the company moved to larger premises in order to give its growing business, staff and ideas more room to develop.

The company owner Thomas Dumbovic developed his first transmitter of voice from parts of old devices at the young age of 13.

In 1992 he worked in an electronic shop, but developed and built several electronic devices as a hobby during his spare-time.

In 1994 he started working as a technician in Germany's first spy shop.

In 1998 the company "Autoteleshop & Co. KG" was founded and Mr. Dumbovic became a partner responsible for the development of the electronic devices.

He left this company in 2003 and established Elektronik Entwicklung Dumbovic as a sole owner.

Edilock Ltd.

Pirotska Str. 19
Bourgas
Bulgaria

Phone: +359 56 84 33 81
Fax: +359 56 84 33 81

eMail: edilock@yahoo.com
www.edilock-bg.com

Edilock Ltd.

automotive diagnostic solutions

www.edilock-bg.com www.vag-info.com



Voskan Pehlivanyan
Managing Director



Ivaylo Drumev

Voskan Pehlivanyan

and Ivaylo Drumev are specialized in developing of car diagnostics software, key programming and immobiliser pin code reading devices, odometer correction software and devices for bypassing the immobilizer of petrol and diesel cars from the VAG Group.

Most popular products of Edilock Ltd. are K + CAN Commander for VAG (now access eeprom of EDC16 and MED9 by OBDII), Commander for BMW, Commander for Renault, Commander for Peugeot, Commander for Opel, Hi Tag 2 Programmer, Key Programmer for BMW EWS and many other devices.

MBE Group

Sirokomles, 7A.
Vilnius
Lithuania

Phone: +375 29 6 02 70 00
Fax: +375 29 3 89 11 09

eMail: support@noimmo.lt
www.noimmo.lt



Barys Marozau
Managing Director



Andrei Vaulin

The MBE Group conducted by **Barys Marozau** develops special equipment and devices for diagnostics of modern cars and became internationally known with PIN Readers and Transponder Keys programming tools design and production.

Most popular products of MBE Group are PIN Readers, e.g. for Texton, Valeo, Chrysler, VAG and Opel, ECU Reset and Explorer for Renault, Dallcopy, Immobilizier Coil Detector, Remote Detector, DLC Detector and Immo Emulators for different cars.



Rastislav Simanenko

MBE Group sells also opening tools, lock picks, transponder and original key blanks for modern cars.

Opening of locks simply by knocking or telephone call!

Function:

With the help of a code-key, the "KnockKey" tapping signals are transferred onto solid materials.

These constitute the "Knock Code". Not the tapping signals are important but the space of time in between. The intervals change every time but are not recognisable for the human ear.

Due to the algorithmic coding the code offers billions of different combinations and is therefore absolutely bug-proof! Recording and play-back of a tapping signal do not lead to opening. Manipulation respectively simulation are impossible.

On the outside nothing is required! No lock, no doorhandle! The lock only registers the signals on the inside due to the vibration, decodes them and compares them to the registered data and opens. So easy.



The technique is located on the inside of the door knob.

Profile-cylinder with keypad.

Door opening by knocking! No advertising stunt but rather the concise brief description of the high security locking system of KnockN'Lock.

After close examination through the BSI (Federal Office for Information Security in Bonn) official confirmation was also given: the used tapping signals can neither be manipulated nor simulated. All demands regarding mechanical stability, manipulation and locking security as well as electrostatic discharge were achieved completely and the system was transferred onto the BSI product list.

The KnockN'Lock profile-cylinder system (VdS-certificate grade B) offers highest protection against vandalism. It is also the only system with pin-code and copy protected key (called KnockKey) recommended by the prevention office of the police. A distinctive advantage of the KnockKey (the key with pin-code protection): Even when the key is lost unnoticed nobody can misuse it without the pin-code.

KnockN'Lock can be used in the private as well as the commercial sector. With or without the use of software and offers all protection features that are required for bank vaults. There is a locking solution for every demand. Even keyless opening with keypads is possible.

The acoustic technology guarantees conversion within minutes without great effort as no drilling through or cable installation is necessary. The system, which has been awarded multiple innovation prizes can also be used to open doors with a mobile phone by triggering the tapping signals with a call.



Wendt Cylinder Test

We have tried to manipulate the electronic locking system of the CL320 cylinder-series Euro & Swiss profile of the company KnockN'Lock Deutschland GmbH & Co. KG.

Neither high nor low temperatures, magnetisation, electromagnetic impulses and electric shocks lead to the desired result: Opening was not possible.

The attempts to manipulate respectively record the Knock-code or to remotely transfer the code ended without result.

Conclusion:

The locking system complied with our expectations and can be recommended in our opinion.



KnockN'Lock Deutschland GmbH & Co. KG
Verkauf & Vertrieb
von elektronischen Schließsystemen
Exklusive Generalvertretung
Deutschland von E-Lock Ltd.
KnockN'Lock Technology

Gewerbestraße 25
63619 Bad Orb
Tel. +49 6052 912 808 - 0
Fax +49 6052 912 808 - 500

info@knocknlock.de
www.knocknlock.de

Welcome to magical Las Vegas —



the city that never sleeps.

Here you can find diverse amusement and entertainment, the most luxurious hotels, the best casinos and gambling on the planet, first-class golfing, excellent food, the famous "Strip" and "Freemont Street", it is the wedding capital of the world — exciting attractions for everyone, all in one place. There is so much to see and do and of course a lot to learn.

For 53 years the training of locksmith has been a corner stone of every ALOA Convention. This year a program of 80 one-day-seminars, 31 half-day-seminars and 10 evening-seminars within five days offered the best chance for a comprehensive training. The training range was completed by a security fair where all big companies offered their security products on three days.



Hilton Convention Center

The ALOA program did not stop once the training classroom was left behind. Evening activities, social events and opportunities to meet new friends and to renew acquaintances

were on offer.

The three-day security fair offered enough time to get an overview over all new security products and improvements, view practical demonstrations and talk to representatives of the manufacturers directly.

At the ALOA stand clothing with logo and lettering as well as technical books, videos, DVDs and CDs covering different aspects of security techniques were offered. The complete ALOA staff was present, helpful and friendly and one always felt very welcome.

As every year Wendt was present at the ALOA and as always we were supporting the team of LOCKMASTERS®, our American partner and supplier and member of the European Lockmaster Group.



f.l.t.r.: Enrico Wendt, Adalbert Wendt, Brian Lamb (LOCKMASTERS) and Sascha Wendt

At this point we would like to say thank you again to Mark Miller for the hospitality.

For the first time the whole Wendt family was at the stand.

As both sons have chosen a vocational career which will later enable them to head the company Wendt together, "Dad" Wendt thought "you have to start young in order to learn well" and "Mum" Wendt logically could not let her men travelling to Las Vegas on their own.



f.l.t.r.: Enrico Wendt, Angelika Wendt and Sascha Wendt



f.l.t.r.: our junior executives Enrico and Sascha Wendt

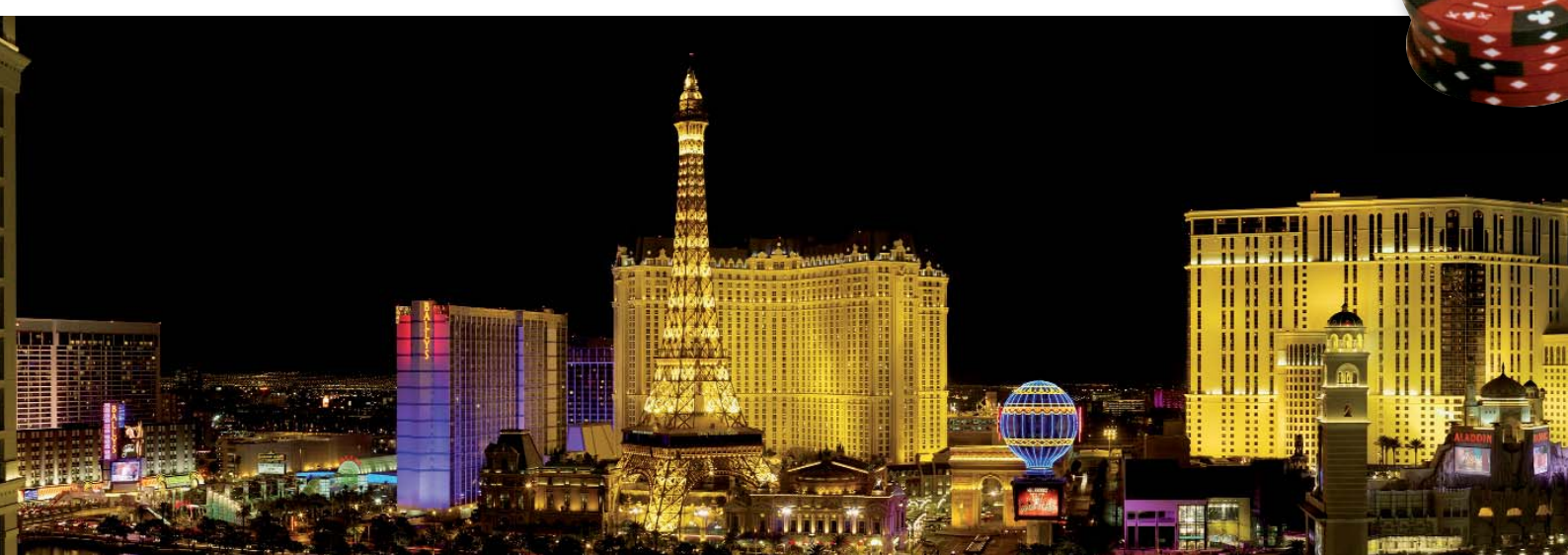
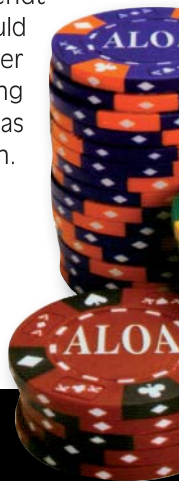

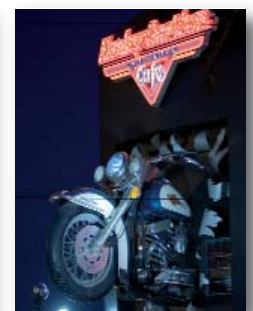

Associated Locksmith of America

an international partnership of security experts



Talks with customers: Adalbert Wendt (above) and Alexandra Schürmann (below)



This year the election of the president of ALOA ended with a surprise. For the first time in the history of ALOA a European was elected as president. Hans Mejlshede, who has been a member of the ALOA board of directors for 9 years will hold this position until 2011.



from left to right: Shah Jiwa (KEYPRINT), Hans Mejlshede, Adalbert Wendt and Enrico Wendt at the ALOA stand

Hans Mejlshede, who is Managing Director and owner of a security and locksmith company in Copenhagen, Denmark with 50 members of staff, is a "Certified Master Locksmith" (CML) and instructor with

ALOA. Hans has worked as an international executive for ALOA during the past years and had been a president of the ELF (European Locksmith Federation) for eight years beforehand.



Certified Master Locksmith (CML)

According to the bylaws of the ALOA the highest level of certification a member locksmith can reach is the "Certified Master Locksmith" (CML).

A CML has reached this highest level within the ALOA registry for skills and knowledge if he can prove and demonstrate these skills and knowledge in 90 per cent of the given categories in the registry program. A CML has advanced knowledge in most areas of the locksmith industry and electronic security techniques.



Also at the ALOA every year: HPC Inc. from left to right: Enrico Wendt, Adalbert Wendt, Alan Blitstein, David Reinhard (HPC Inc.) and Alexandra Schürmann



KESO GmbH stattet Terminal 1 des Frankfurter Flughafens mit Schweizer Schließanlage aus

Das Airport Center Terminal 1 des Frankfurter Flughafens wurde mit dem neuen System KESO 4000S Omega ausgestattet. Damit setzte sich KESO AG erfolgreich gegen prominente Mitbewerber durch.

Der mit Abstand größte deutsche Flughafen ist zugleich eines der weltweit bedeutendsten Luftfahrt-Drehkreuze. Gemessen am Passagieraufkommen ist der Flughafen Frankfurt am Main der drittgrößte Flughafen in Europa und der achtgrößte im weltweiten Vergleich.

Und die Kapazitäten werden noch erweitert. Das Terminal 1 soll bis 2011 nach Westen erweitert werden. Bereits jetzt werden jährlich ca. 38,5 Millionen Gepäckstücke befördert und der voraussichtlich im Winter 2011/12 fertig gestellte Flugsteig wird die Kapazität für bis zu sechs Millionen Passagiere im Jahr bieten. Um den Anlauf dieser Menschenmassen entsprechend zu bewältigen bedarf es eines äußerst zuverlässigen und intelligenten Schließanlagensystems.

Die perfekte Herausforderung für das neue Schließsystem KESO 4000S Omega der Schweizer KESO AG in Richterswil. Mit dem profilierten Schlüsselanschlag ist der KESO 4000S Omega ein feinmechanisches Meisterwerk erster Qualität, dass den Anforderungen eines derart gigantischen Projektes wie dem Terminal 1 des Frankfurter Flughafens gerecht wird.

Alle sieben Schlüsselformen sind modellgeschützt und im selben System kombinierbar. Insgesamt werden bei der Erstinstitution der Schließanlage ca. 2500 mechanische Zylinder montiert.

Ausschlaggebend für den Zuschlag des Projekts war neben den Vorzügen des Schweizer Schließanlagen-Modells unter anderem auch die sogenannte „Zweilinientchnik“.

Diese ermöglicht die doppelte Kapazität an schließtechnischen Kombinationen, da Bohrungen auf zwei Ebenen (innere und äußere Linie) vorgenommen werden können. Insbesondere bei großen Schließanlagen kann damit eine große Vielzahl an unterschiedlichen Schließgruppen hergestellt werden.

Ein weiteres Projekt in einer Serie von Großaufträgen bei denen das Schweizer Unternehmen KESO seine Fähigkeiten unter Beweis stellen konnte.

Auszug aus der KESO-Referenzliste:

Banken und Versicherungen

- Union Bank of Switzerland
- Credit Swiss Group
- Banca del Gottardo
- Zürcher Kantonalbank

Industrie und Gewerbe

- Dow Chemical Europe
- Mercedes Benz
- F. Hoffmann-La Roche
- Novartis
- KLCC Tower, Kuala Lumpur, Malaysia

Transport

- Flughafen Schiphol, Amsterdam
- Flughafen Heathrow, London
- Kühne & Nagel Transportunternehmen
- Schweizerische Bundesbahnen
- Flughafen Frankfurt, Terminal 1

Sport und Kultur

- HSH Nordbank Arena, Hamburg
- KKL, Luzern
- St. Jakob-Park, Basel
- St. Regis 6* Luxury, Singapor

Technologie und Militär

- RUAG
- Militärflughafen Dübendorf
- armasuisse
- Transco (Energy), Abu Dhabi U.A.
- Digi Telecommunication, Malaysia
- KPN, Holland

Spitäler und Heime

- Stadtspital Triemli, Zürich
- Universitätsspital Basel
- Psychiatrische Klinik Rheinau



Mechanisch perfekt. Elektronisch erst recht.

ASSA ABLOY,
the global leader in door
opening solutions.

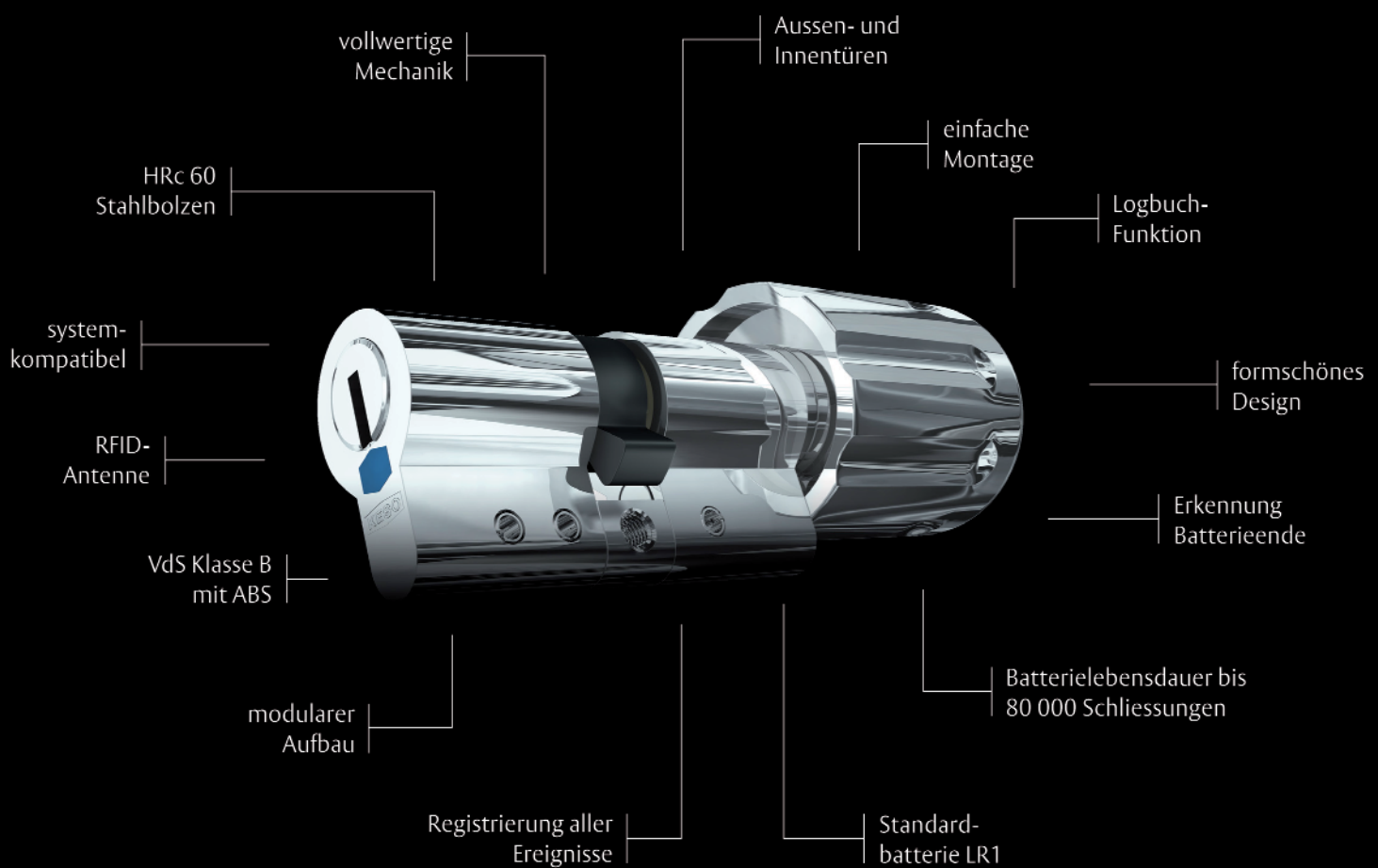

Perfekt ist zudem seine schnelle Montage, seine Anpassungsfähigkeit an jede Schliessanlage. Oder seine Möglichkeiten, verlorene Schlüssel zu sperren, die Zutrittsrechte zu programmieren und Ereignisse zu registrieren. Oder sein modularer Auf-

bau und sein problemloser Einbau in alte und neue Türen, ohne Umbau- und Vernetzungskosten. Oder sein zeitloses Design, das ihn überall gut aussehen lässt. Wie gesagt, alles ist perfekt beim KESO KEK Genie Knauf, die persönliche Beratung erst recht.

KESO AG
Untere Schwandenstr. 22
CH-8805 Richterswil
+41 44 787 34 34
info@keso.com

Arbeitsbeutel für Spezialeinsätze

Basic-Fluchtbeutel

Der Arbeitsbeutel wurde für spezielle Tätigkeiten von Angehörigen der Ermittlungsbehörden entwickelt, z.B. Arbeiten vor der Haus- bzw. Wohnungstür oder Arbeiten an oder unter einem Fahrzeug.

In der Regel werden für diese Arbeiten Werkzeuge benötigt und diese Werkzeuge müssen im Falle einer Störung beim sofortigen Verlassen des Arbeitsortes schnell eingesammelt werden und es sollte sicher nichts zurückbleiben.

Diese Ausführung des Arbeitsbeutels ist die "Low Budget"-Version.

Bestell-Nr. MAP-AGE 1.0

€ 96,00



Der Arbeitsbeutel wird auf dem Boden ausgebreitet und die Werkzeuge können auf der sich daraus ergebenden Arbeitsfläche ausgelegt werden. Da der runde Arbeitsbeutel an seiner Außenkante mit einem Seilzug versehen ist, genügt es bei einer Störung, das Seil schnell nach oben zu ziehen.

Alle Werkzeuge, die sich auf der Arbeitsfläche befunden haben, sind nun im Arbeitsbeutel enthalten.

Ein Teil der Arbeitsfläche kann aufgeklappt werden. Darunter befindet sich ein Teilstück mit hellerem Stoff. Werkzeuge, die auf diesem Teilstück abgelegt werden, sind auch bei Dunkelheit gut zu erkennen. Dadurch kann auf eine zusätzliche Ausleuchtung verzichtet werden.

Der Arbeitsbeutel ist zusätzlich mit zwei Kniekissen versehen.





Die professionelle Lösung – Der Spezialeinsatzbeutel 2.0 für Öffnungs- und Installationsteams.

Im Zentrum der Arbeitsfläche befinden sich 16 Magnete, die sicherstellen, dass die Einsatzwerkzeuge sicher am Platz bleiben.

An beiden Seiten dieser Magnetfläche sind Reißverschlüsse vorhanden, mit denen optional erhältliche Werkzeugtaschen befestigt werden können.

Für den Arbeitskomfort sind im Arbeitsbeutel zwei Kniekissen integriert.

Im Fall einer Störung kann das sich im Außenrand der Arbeitsfläche befindliche Seil nach oben gezogen werden und alle Einsatzwerkzeuge befinden sich nun im Arbeitsbeutel. Ohne das etwas zurückbleibt kann der Einsatzort schnell verlassen werden.

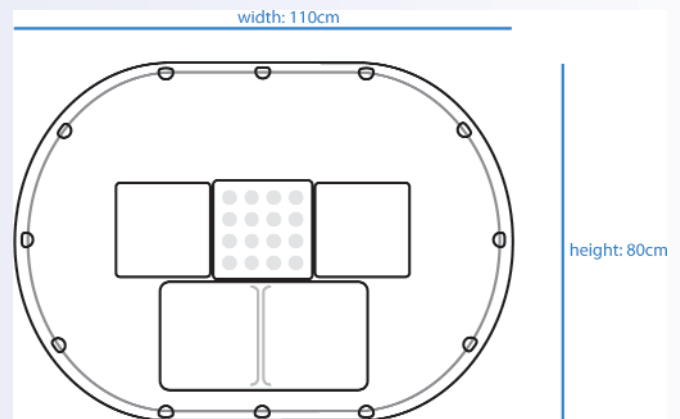

Bestell-Nr. MAP-AGE 2.0

€ 163,94

Optional erhältlich sind vier verschiedene Ausführungen von Arbeitstaschen.



MAP-AGE 16002

€ 31,20

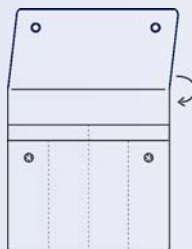

MAP-AGE 16003

€ 31,20



MAP-AGE 16004

€ 31,20

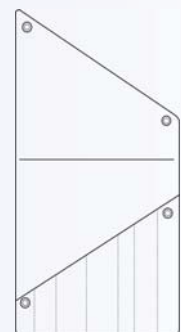

MAP-AGE 16005

€ 31,20

Werkzeugkoffer „Profi“ run

- mobiler Koffer mit anwendungsfreundlichem Teleskopgriff und 2 Inline-Rollen
- Kofferschalen aus hochschlagzähem ABS-Material
- robuster Aluminiumrahmen mit Stoßkantenschutz
- 2 abschließbare Kippschlösser sowie 1 PROFicode-Zahlenschloss
- Griff mit Rückholfeder
- Scharnierabdeckung und Sicherheitsdeckelhalter



Dokumentenfach im A4-Format und zwei herausnehmbare Werkzeugtafeln (1 Werkzeugtafel mit 23 Tool Pockets und 1 Deckplatte für die Bodenschale mit 15 Tool Pockets).

- *Ein echter Selbstläufer – bequem im Handling, extrem im Fassungsvermögen.*

Nutzbare Innenmaße, Breite x Höhe x Tiefe:
485 mm x 350 mm x 195 mm
Volumen: 36,0 Liter
Gewicht: ca. 6,0 kg
max. Zuladung: 30 kg

Alle abgebildeten Werkzeuge dienen Demonstrationszwecken und sind nicht im Lieferumfang enthalten.

Bestell-Nr. 114.04/P



Die Geschäftsidee — Messerschleifmaschine RS 150 Duo



- *Erweitern Sie ihr Dienstleistungsangebot!*

Professionelle Messerschleifmaschine zum schnellen Schleifen und Abziehen.

220/240 Volt - 50/60 Hz

Bestell-Nr. DUO-SCL150

€ 726.00

Flaschentresor

- mit 4er Zahlenkombinationsschloss
- ermöglicht das sichere Verschießen von Flaschen mit gefährlichem Inhalt
- auch als Party-Geck geeignet

Bestell-Nr. BOT-LOC

€ 14,58





Manipulationszylinder mit 5 Stiften

Durch aufwändige Fräsarbeiten sind die einzelnen Kern- und Gehäusestifte sichtbar.
Somit kann das Verhalten der Stifte beim Arbeiten mit den verschiedenen Werkzeugen beobachtet werden.

- zum Erleichtern des Starts im Bereich Handpicking und Manipulation mit dem Elektro-Pick
- Lieferung mit einem Schlüssel

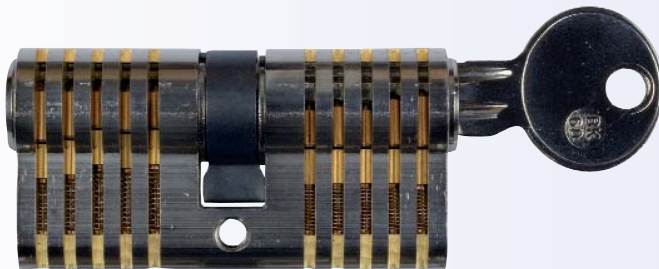

Modell "Starter"
zylindrische Stifte im Kern und Gehäuse

Bestell-Nr. 8110-2

€ 53,89



Modell "Standard"
mit 2 Pilzkopfstifte als "Anti Picking" Maßnahme

Bestell-Nr. 8110

€ 53,89

Powermagnet

- ca. 400 kg Hebekraft, 50 x 50 x 25 mm, 350 g

Geeignet zum Manipulieren von Sperrsystemen elektronischer und mechanischer Schließmechanismen.

- Extremer Wirkungsgrad!

Bestell-Nr. MAGNET-PW1

€ 96,66



Dekoder für Türbeschläge mit magnetischer Funktion

Dekoder für Türbeschläge mit magnetischer Funktion, z.B. für DiSec usw.
Zwei einstellbare Magnetfelder ermöglichen die Manipulation von Magnetbeschlägen.

Bestell-Nr. MAGNET-DEC

€ 126,00



Ring-Magnet zur Elektronik Manipulation

Ermöglicht die Manipulation von Elektronik-Schließzylindern und Systemen.

Bestell-Nr. Magnet-RING

€ 24,50



Haltefedern für Riegelsperre, Set links und rechts

Set bestehend aus 2 Haltefedern, einmal mit Handgriff links und einmal mit Handgriff rechts.
Mit Einsetzen der Haltefeder in das Einsteckschloss wird die Riegelsperre (Zuhaltung) entlastet. Hierdurch ist ein Verschieben des Riegels ohne das Einrasten nach jeder Tour möglich.

- sehr hilfreich bei Riegelbruch!

Bestell-Nr. 1051-SET

€ 30,78

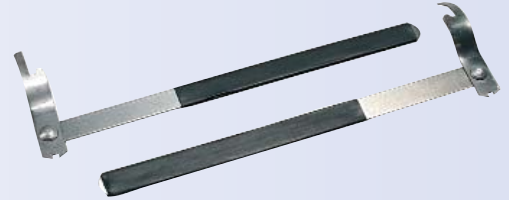

Haltefedern auch einzeln lieferbar:

Bestell-Nr. 1051-L Haltefeder für Riegelsperre, links € 16,74

Bestell-Nr. 1051-R Haltefeder für Riegelsperre, rechts € 16,74

Impressions-Handgriff "Clean Grip"

Impressions-Handgriff, für Flachrohlinge

Speziell für die Impressionstechnik entwickelter Handgriff zum Einspannen und Bearbeiten von Schlüsselrohlingen

Bestell-Nr. CGIT-10

€ 88,45



Fräser für Abloy Protec-Schließzylinder

Bestell-Nr. ABLOY-PRO-FRÄS

€ 76,50



Sperrhakensätze "Classic"

Diese Sperrhakensätze eignen sich für die Öffnung von klassischen Tosschen bzw. Chubb Schlössern.

- jeder Haken handgefertigt
- 6 Haken je Satz



Satz "Classic", klein, 6 Haken
Bestell-Nr. 0703-C

€ 59,71



Satz "Classic", mittel, 6 Haken
Bestell-Nr. 0703-B

€ 77,04



Satz "Classic", groß, 6 Haken
Bestell-Nr. 0703-A

€ 96,30



Briefkasten-Werkzeug

Mit diesem Werkzeug, das bis zu einer Gesamtlänge von 1,22 m ausziehbar ist, können Türen durch den sich in der Tür befindlichen Briefkasten geöffnet werden.

Mit dem Werkzeug können runde und normale Türgriffe als auch Riegel oder Türketten betätigt werden.

- Manipulationen können durch den im Werkzeug eingebauten justierbaren Spiegel kontrolliert werden.
- Lieferung im Transportkoffer.
- ideal für Feuerwehren

Bestell-Nr. 0700



Multi Öffner Türspreizer, Komplett-Kit

Der neue Multi-Öffner ist in vielen Situationen ein unwahrscheinlich nützliches Hilfswerkzeug. Er kann als unterstützendes Werkzeug bei zerstörungsfreien Türnotöffnungen, aber auch als Kraftwerkzeug für gewaltsame Öffnungen eingesetzt werden. Die Einsatzmöglichkeiten sind durch den reichhaltigen Lieferumfang so zahlreich, dass eine Beschreibung den Rahmen sprengen würde und wir deshalb nur einen Ausschnitt der Bedienungsanleitung abbilden.

Lieferumfang:

- 1 Grundplatte
- 1 Keilwerkzeug
- 1 Schieber, gerade
- 1 Schieber, gebogen
- 1 Schieber, gebogen, extra weit
- 1 Hilfsblech
- 1 Ratschen-Schraubenschlüssel
- 1 Rollzapfen-Stoßer
- 1 Meißel
- 1 Rahmenschützer
- 1 Türschützer
- 1 Unterlegwerkzeug



Auch das leichte und beschädigungsfreie Aufdrücken von zugefallenen Kunststofftüren und Fenstern ist möglich!

Bestell-Nr. 2310-KPL

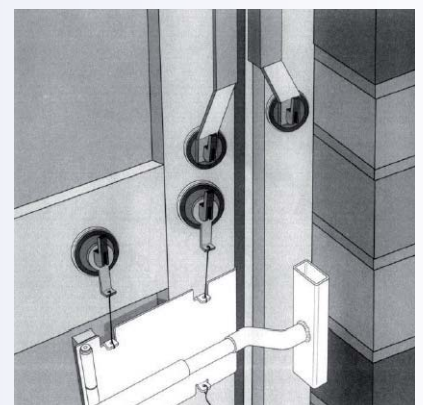
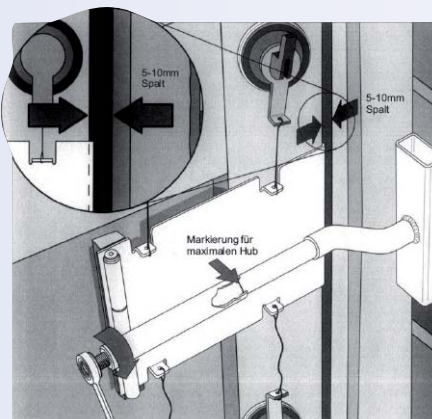
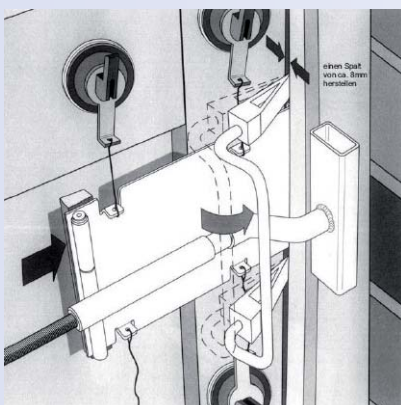

TOMAHAWK - Schlagschlüsselhammer

Die erfolgreiche Schlagtechnik hängt von sehr vielen Faktoren ab. Deshalb ist es notwendig, die Art der Schläge wohldosiert und differenziert ausführen zu können. Der Tomahawk bringt aufgrund seiner ausbalancierten Gewichtsverteilung und der ihm eigenen Flexibilität die notwendigen Voraussetzungen mit, um bei der Schlagtechnik die Perkussionswirkung optimal zu entfalten.

- *Ideales Schlagwerkzeug für die Schlagschlüsseltechnik*

Gewicht: 54 g, Länge: 207 mm

Schlagschlüsselsatz

Die sogenannte Schlagschlüsseltechnik ermöglicht jedem das Aufsperrern von gängigen einfachen Schließzylindern in Türschlossern. Dabei wird das Schloss nicht beschädigt. Schlagschlüssel können für alle gängigen Standardzylinder hergestellt werden. Sie passen dann auf den jeweiligen Zylindertyp eines Herstellers. Alle Türen, die mit diesem Typ ausgerüstet sind, lassen sich dann durch einige leichte Schläge problemlos öffnen. Als Schlaginstrument dient der TOMAHAWK. Jedermann kann diese Technik nach kurzer Zeit beherrschen. Besonders bei Schließzylindern im unteren Preissegment fast aller Hersteller führt die Schlag-schlüsseltechnik zum Erfolg.

Die übliche Konstruktion von Schließzylindern macht den Einsatz von Schlagschlüsseln einfach. Sie sind so gefräst, dass die V-förmigen Einschnitte in einer Ebene liegen und

Vorsatz für Schließrotorbeschleuniger

Auf einen Schließrotorbeschleuniger aufgesetzt, ermöglicht dieser Vorsatz ein schnelles "flippen" des Schlagschlüssels im bereits geöffneten Schließzylinder. Aufgrund der Geschwindigkeit können die Stifte nicht in ihren Verschlusspositionen einrasten.



Bestell-Nr. 3100

€ 18,90

in Abhängigkeit des Zylinders eine bestimmte Tiefe haben. Durch den Schlag auf den Schlüssel drücken die Kernstifte die unteren, auf einer Feder gelagerten Gehäusestifte sozusagen in die Knie. Da der Schlüssel ganz leicht verdreht gehalten wird, schnellen diese Stifte genau an die Stellen der Führung zurück, an der sie zum Öffnen liegen müssen.

Im Set enthalten:

10 Stck. Standard-Schlagschlüssel für Zeiss/Ikon (3 Stck.), Abus (1 Stck.), BKS (1 Stck.), CES (1 Stck.), DOM (1 Stck.), Vliether (1 Stck.), Trelock (1 Stck.), Wilka (1 Stck.)

Weitere Schlagschlüssel in Vorbereitung!

Bestell-Nr. 3111-Key-Set

€ 23,22



Bestell-Nr. 3105

€ 19,25

Lieferung ohne Schlag-schlüssel und ohne Schließrotorbeschleuniger

Bohrmulden-Schlagschlüssel Pistolen Set

10 Universalklingen mit den Bohrungsmaßen einfacher Bohrmuldenzylinder mit links oder rechts angeordneten Stiftrihen.

- *Schlagstärke, Schlagweg und Schlagtiefe kann eingestellt werden.*

Bestell-Nr. 3112

€ 105,50



Spiral-Türfallenöffner Set, nur große Wendel

Mit den Spiral-Türfallenöffnern lassen sich viele zugefallenen Normal- und Doppelfalztüren öffnen.

Besonders geeignet für Türen mit abstehenden Dichtungen, welche bisher ein Einführen von Öffnungsnadeln unmöglich gemacht haben.

Die Spiral-Öffner durchbohren diese abstehenden Dichtungen!

- Lieferung im Set von 2 Spiral-Öffnern, große Wendel
- für links- und rechts angeschlagene Türen
- rechts- und linksgewendelt

Bestell-Nr. 1076-B

€ 29,50

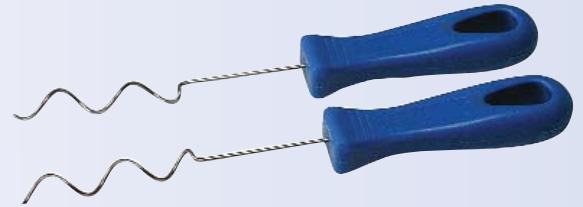

Türfallenöffnungskarten

Die Öffnungskarten sind aus hochflexiblem Kunststoff gefertigt und passen sich der Türfalz an. Selbst bei anliegenden Türen lassen sich diese Karten einfach einsetzen.

- Kartenmaß: 100 mm x 160 mm
- aus einem Material mit hohen Gleiteigenschaften
- bei zusätzlicher Verwendung von Siliconspray "Fantastic Plastic"
- Set aus 5 Karten in zwei Materialstärken (0,3 mm und 0,4 mm)

Bestell-Nr. 1098 AGE

€ 12,37



Türfallenöffnungskarten-Griff, weiß
für Kartenstärke 0,3 mm

Bestell-Nr. 1098-A AGE

€ 12,50

Türfallenöffnungskarten-Griff, schwarz
für Kartenstärke 0,4 mm

Bestell-Nr. 1098-B AGE

€ 12,50

- Kartenmaß: 100 mm x 160 mm
- Karten lassen sich im Griff besser führen
- keine scharfen Kanten im Handbereich!
- Lieferung mit einer Öffnungskarte



Biegen Sie eine Ecke der Türfallenöffnungskarte, damit sich diese leichter zwischen Türblatt und Türfalz einschieben lässt.

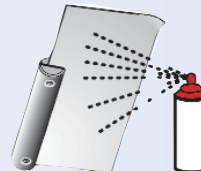

Sprühen Sie die Karte mit Siliconspray ein.

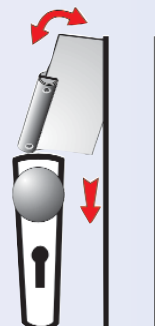

Ziehen Sie mit der einen Hand den Türknauf, mit der anderen Hand führen Sie die Türfallenöffnungskarte mit Hin- und Herbewegungen zwischen Türblatt und Türrahmen ein.

Bewegen Sie die Karte langsam nach unten, bis sich die Schlossfalle öffnet.



Bei uns
mit vollem
Griff!

ZIEH-FIX® Einsatzsortiment (Basic)



- Der hochbruchfeste ABS-Koffer mit Griff und Tragegurt beinhaltet die meistgebrauchten Werkzeuge zur Türnotöffnung!
- Die Grundausrüstung für den Schlüsseldienst!

Bestell-Nr. 1104-Z

€ 245,00

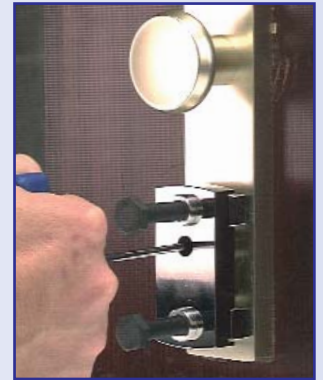

Die Ausstattungsvariante "ZIEH-FIX®" beinhaltet:

1 Stck. Bestell-Nr. 1.2809/B CS	Outdoor Case, schwarz mit Hartschaumeinlage
1 Stck. Bestell-Nr. 1002	ZIEH-FIX®
1 Stck. Bestell-Nr. 1084 MPZ	Power Cracker "Master Professional"
1 Stck. Bestell-Nr. 1071	T-Schlüssel (Nuss), SW 17, kurz
1 Stck. Bestell-Nr. 1003	ZIEH-FIX® Kernziehplatte für Profilzylinder
1 Stck. Bestell-Nr. 1070	Spezialschraubendreher TX20
1 Stck. Bestell-Nr. 1077	Kunststoffprofilzylinderschließer
1 Stck. Bestell-Nr. 1085	Türfallenöffnungsnadelset
1 Stck. Bestell-Nr. 1098	Türfallenöffnungskartenset
2 Stck. Bestell-Nr. 1202-10	ZIEH-FIX® Zugschraube "Extra", VP à 10 Stck, Ø 4,2 mm
2 Stck. Bestell-Nr. 1203-10	ZIEH-FIX® Zugschraube "Super", VP à 10 Stck, Ø 4,8 mm
2 Stck. Bestell-Nr. 1204-10	ZIEH-FIX® Zugschraube "Spezial", VP à 10 Stck, Ø 5,5 mm

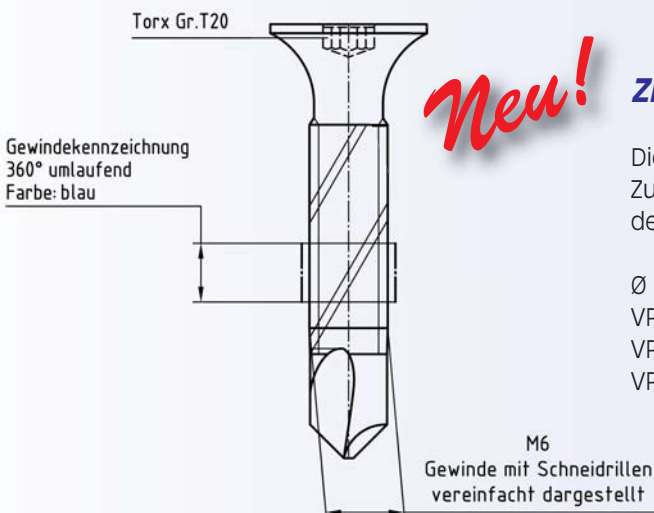

Neu!

ZIEH-FIX® Zugschraube "Pittbull"

Diese Zugschraube wurde von uns entwickelt, um extreme Zugkräfte von bis zu 5000 kg auf hochwertige Schließzylinder zu übertragen.

Ø M6		
VP à 10 Stück	Bestell-Nr. 1205-10	€ 10,49
VP à 50 Stück	Bestell-Nr. 1205-50	€ 51,89
VP à 100 Stück	Bestell-Nr. 1205-100	€ 102,00





ZIEH-FIX® Einsatzsortiment "Glocke" (Basic)



- Der hochbruchfeste ABS-Koffer mit Griff und Tragegurt beinhaltet die meistgebrauchten Werkzeuge zur Türnotöffnung!

Die Werkzeuge sind in einer Hartschaum-einlage übersichtlich angeordnet.

Bestell-Nr. 1104-G

€ 265,00



Die Ausstattungsvariante "Glocke" beinhaltet:

1 Stck. Bestell-Nr. 1.2809/B CS	Outdoor Case, schwarz mit Hartschaumeinlage
1 Stck. Bestell-Nr. 1005	ZIEH-FIX® "Glocke"
1 Stck. Bestell-Nr. 1084 MPZ	Power Cracker "Master Professional"
1 Stck. Bestell-Nr. 1005-RA.PROX	Proxxon-Speeder Ratsche, SW 17/19
1 Stck. Bestell-Nr. 1003	ZIEH-FIX® Kernziehplatte für Profilzylinder
1 Stck. Bestell-Nr. 1070	Spezielschraubendreher TX20
1 Stck. Bestell-Nr. 1077	Kunststoffprofilzylinderschließer
1 Stck. Bestell-Nr. 1085	Türfallenöffnungsnadelset
1 Stck. Bestell-Nr. 1098	Türfallenöffnungskartenset
1 Stck. Bestell-Nr. 1200	Stützscheiben für ZIEH-FIX® Zugschrauben, VP à 5 Stck.
2 Stck. Bestell-Nr. 1202-10	ZIEH-FIX® Zugschraube "Extra", VP à 10 Stck, Ø 4,2 mm
2 Stck. Bestell-Nr. 1203-10	ZIEH-FIX® Zugschraube "Super", VP à 10 Stck, Ø 4,8 mm
2 Stck. Bestell-Nr. 1204-10	ZIEH-FIX® Zugschraube "Spezial", VP à 10 Stck, Ø 5,5 mm
1 Stck. Bestell-Nr. 1205-10	ZIEH-FIX® Zugschraube "Pittbull", VP à 10 Stck, Ø M6

Stützscheiben für ZIEH-FIX® Zugschrauben

Der Einsatz der Stützscheiben ist **nur** für die von uns gefertigte ZIEH-FIX® "Glocke" gedacht. Die ZIEH-FIX® "Glocke" muss mit einer quer zur Achse liegenden Aussparung (Schraubenaufnahme) von 6,0 mm versehen sein. Dies ist bei der original ZIEH-FIX® "Glocke" ab Produktionsdatum 10.2004 gewährleistet. Die Stützscheiben dienen den original ZIEH-FIX® Zugschrauben als Unterlegscheiben und verbessern die Kraftverteilung während des Ziehvorgangs. Gleichzeitig erhöhen die Stützscheiben die Standzeit des Werkzeugs. Die Stützscheiben unterliegen einem normalen Verschleiß, der jedoch einen mehrmaligen Einsatz erlaubt.

- Verpackungseinheit à 5 Stück

Bestell-Nr. 1200

€ 5,40



Europa-Beschlag

Ein Beschlag für ganz Europa? Undenkbar? Jetzt nicht mehr.

Der Europa-Beschlag kann sich mit Hilfe seines einzigartigen Rastersystems an jede Tür anpassen. Egal ob in Deutschland 72 und 92 mm oder in anderen Ländern mit den Maßen 55, 57, 70, 74, 78, 85, 88 und 90.

Er passt sich ebenfalls an den Zylinder an. Es gibt Einsätze für Profilzylinder und 22mm Rundzylinder. Durch Weglassen des Einsatzes passen Ovalzylinder.

Der Beschlag wird standardmäßig mit drei Pfannenschlüsseln geliefert. Es ist aber auch möglich Kombischlüssel mit- oder nachzubestellen.



variabel: 55, 57, 70, 72, 74, 78, 85, 88, 90 & 92



Sicher wie ein Tresor

Schützt den Zylinder vor allen bekannten Einbruchstechniken und Vandalismus



ZIEH-FIX® Hausmeister-Komplett Set

HM-Komplett Paket, bestehend aus:

1 Stck. Bestell-Nr. 1005	ZIEH-FIX® "Glocke"
1 Stck. Bestell-Nr. 1005-RA.PROX	Proxxon Speeder Ratsche, SW 17 u. 19
1 Stck. Bestell-Nr. 1003	ZIEH-FIX® Kernziehplatte für Profilzylinder
1 Stck. Bestell-Nr. 1202-10	ZIEH-FIX® Zugschrauben „Extra“, Ø 4,2 mm, VP a 10 Stück
1 Stck. Bestell-Nr. 1203-10	ZIEH-FIX® Zugschrauben „Super“, Ø 4,8 mm, VP a 10 Stück
1 Stck. Bestell-Nr. 1204-10	ZIEH-FIX® Zugschrauben „Spezial“, Ø 5,5 mm, VP a 10 Stück
1 Stck. Bestell-Nr. 1077	Kunststoffprofilzylinderschließer
1 Stck. Bestell-Nr. 1084 MPZ	Power Cracker "Master Professional" (je nach Charge mit gelbem oder schwarzen Griff)
1 Stck. Bestell-Nr. 1098 AGE	Türfallenöffnungskarten, Set aus 5 Karten

Bestell-Nr. HM-KOMPLETT

€ 240,94

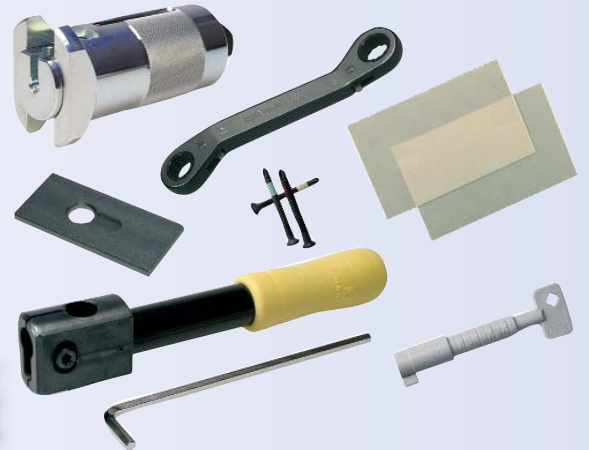

Power Cracker für runde Schutzrosetten

Das Werkzeug ermöglicht das Abbrechen von runden Schutzrosetten.

Bestell-Nr. 1084-PROTEC-CRACK

€ 128,40



Power Pull Cracker für Profilzylinder

Dieser neue Zylinderbeisser ermöglicht das Abbrechen von Schließzylindern auch bei nur geringstem Überstand.

- Brechköpfe mit verstellbaren Spannbacken
- Spannbacken mit Innenprofilierung für besseren Grip
- Zusätzliche Bohrung ermöglicht den Einsatz von Spezialzugschrauben



Lieferumfang:

1 Stck.	Power Pull Cracker
1 Stck. Bestell-Nr. 1201-10	ZIEH-FIX® Zugschraube "Standard", VP à 10 Stck, Ø 3,9 mm
1 Stck. Bestell-Nr. 1202-10	ZIEH-FIX® Zugschraube "Extra", VP à 10 Stck, Ø 4,2 mm
1 Stck. Bestell-Nr. 1203-10	ZIEH-FIX® Zugschraube "Super", VP à 10 Stck, Ø 4,8 mm
1 Stck. Bestell-Nr. 1204-10	ZIEH-FIX® Zugschraube "Spezial", VP à 10 Stck, Ø 5,5 mm
1 Stck. Bestell-Nr. 1205-10	ZIEH-FIX® Zugschraube "Pittbull", VP à 10 Stck, Ø M6

Bestell-Nr. 1084-PULL

€ 98,50

Boreskope

Auf innovatorischer neuer Fiberoptik-Technologie basierend passt das flexible Kabel in Löcher ab ca. Ø 4 mm und erlaubt so die Sicht in Fahrzeug- und Safetüren, in Motoren oder Hunderten von anderen Stellen, ohne kostspielige Demontagen oder Beschädigungen.

Die hochauflösende, fokussierbare Linse ermöglicht ein klares Bild von Gegenständen ab 19 mm Abstand mit einem Sichtfeld von 40°. Bei Bedarf kann ein kraftvolles Licht zugeschaltet werden und erleuchtet auch die dunkelsten Stellen.

Der ergonomisch entworfene Griff ist bequem und erlaubt es, mit nur einer Hand zu Fokussieren und das Licht zuzuschalten.

Die bemerkenswerten flexiblen Fiberoptik-Boreskope werden unter Verwendung von Tausenden eng gepackten Fiberglasfasern hergestellt, die an beiden Enden des Boreskops an der exakt gleichen Stelle positioniert sind. Dieses zusammenhängende Bündel Fasern überträgt hochauflösende Bilder von einem festen Gegenstand zu einer fokussierbaren Augenlinse.

Durch Betätigen des am Griff leicht erreichbaren Lichtschalters wird Licht von einer Quelle im Griff über einen ununterbrochenen Lichtleiter zur Spitze des Boreskops geleitet und erleuchtet das anzusehende Gebiet.

Obwohl das Kabel voll mit Fiberglasfasern gefüllt ist, kann es ohne Schaden immer wieder bis zu einem Radius von 20 cm gebogen werden.



- Längen: 450 mm und 900 mm
- Durchmesser: Ø 4,0 mm und Ø 5,8 mm
- Bildleiter: kohärente Fiberglasfasern - 6K Count
- Augenoptik: B-Style, verstell- u. fokussierbar
- Lichtquelle: Halogenlampe
- Objektiv/Linse: versiegelt, in Flüssigkeiten eintauchbar
- Sichtfeld: 40°
- Batterien: 2 x AA, 1,5 Volt
- Transport- u. Lagerbox



Boreskop "PS4000-18"

Länge 450 mm, Ø 4,0 mm

Bestell-Nr. 112574-18

€ 341,20

Boreskop "PS4000-36"

Länge 900 mm, Ø 4,0 mm

Bestell-Nr. 112574-36

€ 454,95

Boreskop "PS3000-18"

Länge 450 mm, Ø 6,0 mm

Bestell-Nr. 112575

€ 315,93

Boreskope "PS3000-36"

Länge 900 mm, Ø 6,0 mm

Bestell-Nr. 112576

€ 404,38

Optionales Zubehör:

Spiegel 35°, für Boreskop Ø 4,0 mm

Bestell-Nr. 11257 M4/35

€ 40,45

Spiegel 45°, für Boreskop Ø 4,0 mm

Bestell-Nr. 11257 M4/45

€ 40,45

Spiegel 60°, für Boreskop Ø 4,0 mm

Bestell-Nr. 11257 M4/60

€ 40,45

Spiegel 35°, für Boreskop Ø 6,0 mm

Bestell-Nr. 11257 M6/35

€ 40,45

Spiegel 45°, für Boreskop Ø 6,0 mm

Bestell-Nr. 11257 M6/45

€ 40,45

Spiegel 60°, für Boreskop Ø 6,0 mm

Bestell-Nr. 11257 M6/60

€ 40,45

Magnetaufsatz, für Boreskop Ø 6,0 mm

Bestell-Nr. 11257 MA/6

€ 40,45



Spiegel



Magnetaufsatz



Monitor Bildübertragung - Scope

- 3,5" TFT LCD Monitor, Auflösung 640 x 480, Bildhelligkeit einstellbar
- Scope mit einem Außendurchmesser von 5,5 mm, 4 LED Lichter
- Videoaufzeichnungen bis zu 2~3 Stunden möglich
- Kann als Micro-Kamera eingesetzt werden, bis zu 14.630 Photos möglich
- SD-Card Slot, Karten von 512 MB bis 2 GB möglich (Karten optional)
- Unterstützt AV-Ausgabe.
- Eingebaute USB-Schnittstelle für Datenübertragung
- Aufladbare LI-Akkus ermöglichen das Arbeiten bis zu 4 Stunden



Scope:

Abbildungssensor:	CMOS Abbildungssensor
Auflösung (Video/Foto):	320 (H) x 240 (V) / 640 (H) x 480 (V)
Durchmesser:	5,5 mm
Länge:	100 cm
Bildrate:	~30 fps
S/N Verhältnis:	42 dB
Belichtungsmessung:	automatisch
Weißabgleich:	fest vorgeben
Bildwinkel:	67°
Schärfentiefe:	1,5 cm - 10 cm
Lichtquelle:	4 weiße LED's

Auch in Längen von 200 cm und 300 cm lieferbar!

Monitor:

Stromversorgung:	5 Volt Gleichstrom
Bildschirm:	3,5" TFT LCD, 320 x 240 Pixel
Schnittstellen:	Mini USB 1.1 / AV-Aus / AV-In
Batterie:	Aufladbare LI-Polymerakkus (3,7 V)
Videoformat:	MPEG4
Dateiformat Foto:	JPEG (640 x 480)
Dateiformat Video:	ASF (320 x 240)
Menüsprache:	Englisch

Lieferung im Aluminiumkoffer mit Netzgerät 220V/5V, USB-Kabel, Video-Kabel und einer SD-Card von 512 MB

Bestell-Nr. MIGS-6100

€ 1374,93

Optionales Zubehör:

	Spiegel 35°, Ø 5,5 mm	Bestell-Nr. MIGS-5,5/35	€ 35,79
	Spiegel 45°, Ø 5,5 mm	Bestell-Nr. MIGS-5,5/45	€ 35,79
	Spiegel 60°, Ø 5,5 mm	Bestell-Nr. MIGS-5,5/60	€ 35,79

Monitor Bildübertragung - Scope

- Ø 5,5 mm, 200 cm lang

Bestell-Nr. MIGS-6200

€ 1455,80

Monitor Bildübertragung - Scope

- Ø 5,5 mm, 300 cm lang

Bestell-Nr. MIGS-6300

€ 1556,90

Dekoder für Mauer President 71111



Mit dem Dekoder System kann das mit 8 Scheiben ausgestattete weltweit meistgebräuchliche Safe-Schloss "Mauer President 71111" zerstörungsfrei geöffnet werden.

Das System ist sehr einfach vom Handling und kommt ohne Picking- bzw. auf Spannung haltend basierende Methoden aus. Mit ein wenig Geschick und Übung kann das Schloss in weniger als 10 Minuten geöffnet werden.

Das Dekoder System wird mit Dekoder und einem variablen Schlüssel, der aus einem Trägerschlüssel und einzeln steckbaren Zuhaltungen in verschiedenen Höhen besteht, ausgeliefert.

Nachdem der Schließcode des Schlosses mit dem Dekoder ausgelesen wurde, wird dieser ausgelesene Code durch das Aufstecken der verschieden hohen Zuhaltungen auf den Trägerschlüssel übertragen.

Diese "Schlüsselkopie" ermöglicht das Schließen des Schlosses.

Bestell-Nr. 0683

Safe Vibratoren

Gezielte Vibrationen auf die Außenhülle des Tresors können das Verriegelungssystem öffnen.

Für Klein- und Möbeltresore in Baumarktqualität mit elektronischen Zahlenschlössern.

- Einfache Ausführung
- Gummiblock
- SDS-Aufnahme

Bestell-Nr. SAFE-VIBRA-PEG

€ 96,30



Dekoder für KALE-Doppelbartschloss

Mit diesem Werkzeug ist es möglich, die Schlüsseleinschnittiefen eines KALE Doppelbartschloss auszulesen und mittels des im Lieferumfang enthaltenen Trägerschlüssels sowie der verschiedenen Schließbarteinzelteile einen Schlüssel zu fertigen.

Der Riegelmechanismus des Schlosses wird mit der Gegengewichtsstange und den Gegengewichten auf Spannung gehalten.

Mit dem Dekoder, an dem sich auch der Meßzeiger befindet, werden die einzelnen Zuhaltungsscheiben in die richtige, zum Öffnen des Schlosses notwendige, Position bewegt. Anhand der am Schloss angebrachten Schablone kann die zum Öffnen notwendige Schlüsseleinschnitt-Tiefe abgelesen und notiert werden.

Anhand dieser Notizen wird anschließend der zum Öffnen notwendige Schlüssel aus den im Set enthaltenen Schlüsseleinzelteilen zusammengestellt.

Bestell-Nr. 0720-PEG



Für Tresore mit elektronischen Zahlenschlössern.

- Verstärkte Ausführung
- mit Kühlrippen
- Kunststoffblock
- SDS-Aufnahme

Bestell-Nr. SAFE-VIBRA-VERS

€ 283,50





Transportable LED-Lichtquelle

Die tragbare LED Lichtquelle kann zur Beleuchtung sämtlicher medizinischer oder industrieller Endoskope verwendet werden. Sie wird durch einen wiederaufladbaren Li-ion Akku betrieben und ist mit ihrem Gewicht von 90 g sehr leicht zu transportieren.

Ein voll aufgeladener Akku bietet eine maximale Laufzeit von 40 Minuten. Durch das geringe Gewicht, das praktische Design und den leicht justierbaren Kontrollschieber liegt das Gerät gut in der Hand und ist einfach zu bedienen.

Bestell-Nr. LKMION**€ 593,46**

Lieferung ohne Endoskop!

Im Kit erhalten:
Akku
Akkuladegerät
Handbuch
LED Lichtquelle

**Kamera-Adapter, fokussierbar, C-Mount**

Ein hochwertiges Linsensystem ermöglicht eine optimale Kameraeinstellung. Bajonettverbindung zum Okular.

Bestell-Nr. MDS2025**€ 423,25**

MagnaVac Vakuum Basiseinheit



Die leichtgewichtige MagnaVac Vakuum Basiseinheit lässt sich schnell auf den Oberflächen der zu bohrenden Safes und Tresore montieren.

Eine starke Vakuumpumpe verleiht der Basiseinheit einen festen Halt (Haltekraft ca. 900 kg!). Das Design der verstellbaren Halteplatte für die Bohrvorrichtung ermöglicht das Rotieren der Bohrvorrichtung um bis zu 36° und das Verschieben um ca. 10 cm. Somit kann die Bohrvorrichtung genau justiert werden, ohne dass die MagnaVac Vakuum Basiseinheit neu positioniert werden muss.

An der Basiseinheit MagnaVac lassen sich praktisch alle gängigen Bohrvorrichtungen adaptieren; z.B. Bullet, Magnum, Mini-Rig, BabyBux, MagnaBore und Lever Rigs.

Lieferumfang:

Vakuum-Pumpe, Basiseinheit (Grundplatte),
Verbindungsschlauch

Lieferung im
Kunststofftransportkoffer,
ohne Bohrvorrichtung!

Bestell-Nr. LKMVRIG220**€ 914,25**

Pick-Werkzeuge für Fahrzeugzylinder

- Jedes Spannwerkzeug ist speziell für das jeweilige Schloss entwickelt worden.
- Durch Bohrungen im Profil kann gezielt auf einzelne Scheiben eingewirkt werden.
- Ein Set besteht in der Regel aus einem Spannwerkzeug und einem Pick.

Pick für VAG 2-Bahn (HU66) Set besteht aus zwei Spannwerkzeugen für Schließzylinder älterer und neuerer Bauart sowie einem Pick	Bestell-Nr. SG-PICK-01	€ 199,00
Pick für BMW 4-Bahn (HU58)	Bestell-Nr. SG-PICK-01.2	€ 149,00
Pick für BMW 2-Bahn (HU92)	Bestell-Nr. SG-PICK-04	€ 149,00
Pick für Opel 2-Bahn Neu (HU43)	Bestell-Nr. SG-PICK-05.2	€ 149,00
Pick für Opel Z-Serie (HU100)	Bestell-Nr. SG-PICK-05.3	€ 149,00
Pick für Ford C-Max (HU101)	Bestell-Nr. SG-PICK-06	€ 149,00
Pick für Benz 2-Bahn (HU64)	Bestell-Nr. SG-PICK-07	€ 149,00
Pick für Saab 2-Bahn (YM30)	Bestell-Nr. SG-PICK-08	€ 149,00
Pick für Saab 4-Bahn	Bestell-Nr. SG-PICK-08.2	€ 149,00
Pick für Ssang Young 2-Bahn	Bestell-Nr. SG-PICK-09	€ 149,00
Pick für Lexus / Toyota (TOY48)	Bestell-Nr. SG-PICK-10	€ 149,00
Pick für Peugeot / Citroen (HU83)	Bestell-Nr. SG-PICK-13	€ 149,00
Pick für Peugeot / Citroen / Renault (VA2)	Bestell-Nr. SG-PICK-14	€ 149,00
Pick für Volvo / Mitsubishi (HU56)	Bestell-Nr. SG-PICK-15	€ 149,00
Pick für Volvo 4-Bahn (NE66)	Bestell-Nr. SG-PICK-16	€ 149,00
Pick für Benz 4-Bahn (HU39)	Bestell-Nr. SG-PICK-17	€ 149,00
Pick für Hyundai	Bestell-Nr. SG-PICK-18	€ 149,00
Pick für Honda (HON66)	Bestell-Nr. SG-PICK-19	€ 149,00



SG-Picksortiment "Professional"

- Pick-Werkzeuge für Fahrzeugzylinder
– übersichtlich in einem Sortimentskoffer!
- Jedes Spannwerkzeug ist speziell für das jeweilige Schloss entwickelt worden.
- Durch Bohrungen im Profil kann gezielt auf einzelne Scheiben eingewirkt werden.

- Inhalt 15 Picks
- Weitere Picks in Vorbereitung!

Bestell-Nr. SG-PICKS-SK

€ 1949,00

Im Sortimentskoffer enthalten:

Bestell-Nr. SG-PICK-01	Pick für VAG 2-Bahn (HU66) (VP enthält 2 Picks: für VAG alt und neu!)
Bestell-Nr. SG-PICK-01.2	Pick für BMW 4-Bahn (HU58)
Bestell-Nr. SG-PICK-04	Pick für BMW 2-Bahn (HU92)
Bestell-Nr. SG-PICK-05.2	Pick für Opel 2-Bahn Neu (HU43)
Bestell-Nr. SG-PICK-05.3	Pick für Opel Z-Serie (HU100)
Bestell-Nr. SG-PICK-06	Pick für Ford C-Max (HU101)
Bestell-Nr. SG-PICK-07	Pick für Benz 2-Bahn (HU64)
Bestell-Nr. SG-PICK-08	Pick für Saab 2-Bahn (YM30)
Bestell-Nr. SG-PICK-08.2	Pick für Saab 4-Bahn
Bestell-Nr. SG-PICK-09	Pick für Ssang Young 2-Bahn
Bestell-Nr. SG-PICK-10	Pick für Toyota / Lexus (TOY48)
Bestell-Nr. SG-PICK-13	Pick für Peugeot / Citroen (HU83)
Bestell-Nr. SG-PICK-14	Pick für Peugeot / Citroen / Renault (VA2)
Bestell-Nr. SG-PICK-15	Pick für Volvo / Mitsubishi (HU56)



*Alle Picks
auch einzeln
lieferbar!*

*Made in Germany -
keine asiatischen
Plagiate!*



ZIEH-FIX® Codigraph "Wafer-Reader" Set

- ohne Clipper-Zange

Das Set Codigraph-"Wafer-Reader" ermöglicht das Auslesen des Codes von Fahrzeugscheibenzuhaltungsschließzylindern. Mit einer speziellen Schreibeinheit wird der Code auf einen Papierstreifen übertragen. Der Codestrip wird anschließend auf den passenden Schlüsselrohling geklebt. Dann können die ermittelten Tiefen der Einschnitte aus dem Rohling geschnitten werden.

"Schlüssel fertig"!

Bestell-Nr. 2525-READ

"Jack Master" Little Joe BMW Pick Set

Entwickelt, um Bahnensysteme von BMW zu öffnen.

Bestell-Nr. 0555-MJ-BMW-KIT

€ 145,00

"Jack Master" Little Joe Opel Pick Set

Entwickelt, um Bahnensysteme von Opel zu öffnen.

Bestell-Nr. 0555-MJ-OPEL-KIT

€ 145,00

"Jack Master" Little Joe VAG Pick Set

Entwickelt, um 2-Bahnensysteme von Audi, Porsche und Volkswagen zu öffnen.

Bestell-Nr. 0555-MJ-VAG-KIT

€ 145,00



Alle Jack Master Little Joe Pick Sets und das Pick Tool Set "APV" fallen unter das Patent des Little Joe, Europa-Patent-Nr. EU-1242705 und sind nur über die A. Wendt GmbH erhältlich.

Sämtliche Einkäufe von Plagiaten aus Drittländern bzw. Patentvergehen werden ausnahmslos verfolgt!

Pick Tool Set "APV" für Audi, Porsche, Volkswagen (2 Bahnensystem)

Entwickelt, um 2 Bahnensysteme von Audi, Porsche und Volkswagen zu öffnen.

Pick Set enthält:

- "APV" Spezial Pick (zusammengesetzt aus 3 separaten Blechen)
- "APV" Spezial Spannwerkzeug
- "APV" Spezial Spitze für den "Gun Plug Spinner"
- Einen vollen Satz "Gun Plug Spinner"-Spitzen (Standardspitzen für Stiftzuhaltungsschlösser)

Bestell-Nr. 0600-RGN

€ 145,00





Kraftschlüssel / Torsionsschlüssel

Diese aus einsatzgehärtetem Stahl gefertigten Kraftschlüssel dienen zum Überdrehen von Fahrzeugschließzylindern.

Zum Bedienen der Werkzeuge ist ein Steckschlüssel mit der Schlüsselweite 10 mm erforderlich.
Der Steckschlüssel, ist nicht im Lieferumfang enthalten!



Innensechskant-Steckschlüssel
SW 10 mm, mit Quergriff

Bestell-Nr. 0510

€ 8,00

Kraftschlüssel/Torsionsschlüssel für FIAT-LANCIA (Flachschlüssel)

Bestell-Nr. 0511

€ 89,00



Kraftschlüssel/Torsionsschlüssel für FIAT - ALFA ROMEO - LANCIA (Bahnschlüssel)

Bestell-Nr. 0513

€ 89,00



Kraftschlüssel/Torsionsschlüssel für FIAT - ALFA ROMEO - LANCIA (Flachschlüssel)

Bestell-Nr. 0512

€ 89,00



Kraftschlüssel/Torsionsschlüssel für CITROEN - PEUGEOT (Bahnschlüssel)

Bestell-Nr. 0514

€ 89,00



Dekoder für Motorrad-Zündschlösser

Der Dekoder ermöglicht das Auslesen der Kodierung der Scheiben des Zündschlosses.
Nach dem Auslesen kann ein Schlüssel gefertigt werden.

Für Honda (HD-109)



Bestell-Nr. ARHD109

€ 75,00

Für Kawasaki (KW-15)

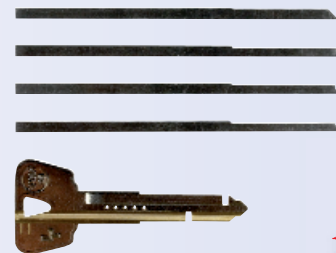

Bestell-Nr. ARKW15

€ 75,00

Für Suzuki (SUZ-18)

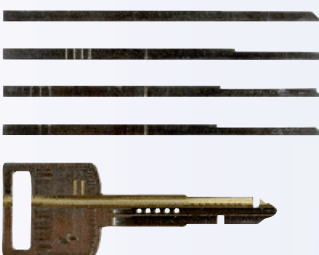

Bestell-Nr. ARSUZ18

€ 75,00

Für Yamaha (YM-63)

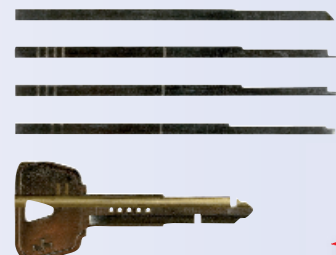

Bestell-Nr. ARYM63

€ 75,00

Fahrzeugöffnungs-Sets

Diese Sets enthalten reichhaltige Angebote der verschiedensten Fahrzeugöffner, mit denen eigentlich kein Fahrzeug verschlossen bleiben dürfte.

Lieferung in luxuriösen, maßgefertigten Tragetaschen mit umfangreichen englischsprachigen Bedienungsanleitungen.



"TT2050SC"

Das Fahrzeugöffnungs-Set enthält:

- 31 Werkzeuge
- 2 Hartholzkeile
- 1 Fahrzeug-Öffnungslampe
- 1 Druckkissen
- 1 DVD mit Anwendungsbeispielen.

Bestell-Nr. TT2050SC

€ 386,28

Fahrzeugöffner "Jiffy Jak"



- Auto-Öffnerstange aus rostfreiem Stahl, 1,82 m Länge
- Zwei unterschiedlich sortierte Hebel für eine breite Vielzahl der möglichen zu öffnenden Türen
- Ein eingebautes Biegewerkzeug, damit die Stange wie benötigt geformt werden kann
- Ein völlig justierbarer unzerbrechlicher Handgriff mit einem weichen Kissengriff, der den Handgriff bedienungsfreundlich macht
- Eine gepolsterte Grundplatte, die den Druck auf die Tür um den Faktor von fünfundzwanzig verringert
- Auswechselbare Stangenspitze
- Die derzeit längste einteilige Stange auf dem Markt – vielseitig Verwendbar

- Handbuch auf DVD

Bestell-Nr. JIFFYJAK1

€ 150,00

Impressum:

Herausgeber, Eigentümer u. Vertrieb:

A. Wendt GmbH, D-50127 Bergheim, Sonnenhang 17
Telefon +49 (0) 2271 79997-0, Telefax +49 (0) 2271 92059
e-Mail: redaktion@zieh-fix.com

Redaktion:

Adalbert Wendt, Josef Schumacher, Theodor Schürmann

Verantwortlich für den redaktionellen Inhalt:

Adalbert Wendt

Fotos:

Schürmann Dienstleistungsservice, KESO, SimonsVoss,
KnockN'Lock, Gemini, BASI

Digitale Druckvorlagenherstellung:

Schürmann Dienstleistungsservice, D-53909 Zülpich

Für unverlangt eingesandte Manuskripte und Fotos sowie für Pressemitteilungen, Testergebnisse, Preisangaben, Marktübersichten und Anzeigen übernimmt A. Wendt GmbH keine Haftung.

Copyright © by A. Wendt GmbH. Alle Rechte, auch Übersetzungen und Zweitverwertung, vorbehalten.

Alle in ZIEH-FIX® Aktuell reproduzierten Beiträge und Bilder dürfen durch kein Aufzeichnungsverfahren zur Weiterverwendung benutzt werden, wenn dafür keine schriftliche Erlaubnis von A. Wendt GmbH vorliegt. Gerichtsstand ist Bergheim.



Druckkissen

Durch Druckkissen wird der mit dem Saugheber-Set oder mit der Saugscheibe geschaffene Arbeitsspalt durch einfaches Aufpumpen des Kissens auf die erforderliche Breite vergrößert.

- bei sachgemäßer Handhabung entstehen keine Beschädigungen am Fahrzeug
- für das Anheben von Haus- und Wohnungstüren geeignet, um die Türklinkenangel zu nutzen
- Nivellierungshilfe beim Einbau von Fenster- und Türrahmen

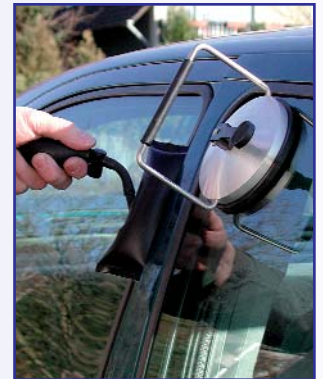

Druckkissen "Keil", 17,0 x 15 cm

Das keilförmige Druckkissen lässt sich leicht in den Arbeitsspalt einführen, da es im Innern durch eine Hartplastikscheibe verstärkt ist.

Bestell-Nr. 1526-CAR

€ 29,90



Druckkissen "2 in 1", 24,0 x 15,3 cm

- Die neue Generation Druckkissen in U-Form.
- durch die Aussparung können Werkzeuge in den Fahrzeuginnenraum geschoben werden.

Bestell-Nr. 1526-2-1

€ 34,48

Fahrzeug-Fensterkeil

- Mit Handgriff zum leichteren Einschieben zwischen Fenster und Dichtlippe

Bestell-Nr. WED1

€ 12,70



Fahrzeug-Öffnungslampe

Die LED-Lampe kann mit einer Saugglocke am Fahrzeug befestigt und in alle Richtungen bewegt werden. Die Lampe ermöglicht ein perfektes Ausleuchten des Arbeitsbereiches.

Durch den einschaltbaren Stroboskop-Effekt kann die Lampe auch zur Warnung des vorbeifahrenden Verkehrs genutzt werden.

Bestell-Nr. DMI-300

€ 42,26



Fahrzeug-Öffnungslampe "Spot Light"

Ideales Spot-Licht für alle Arbeiten am Fahrzeug.

Befestigung mittels einer Saugglocke und verstellbar durch den Schwanenhals.

Bestell-Nr. MPS-300

€ 104,80



Modul 1 für den Notöffnungs-Rucksack

- Ziehen: "Glocke"

Inhalt:

- 1 Stück Bestell-Nr. 1005
- 1 Stück Bestell-Nr. 1005-RA-Prox
- 1 Stück Bestell-Nr. 1201-10
- 1 Stück Bestell-Nr. 1202-10
- 1 Stück Bestell-Nr. 1203-10
- 1 Stück Bestell-Nr. 1204-10
- 1 Stück Bestell-Nr. 1205-10
- 1 Stück Bestell-Nr. 1003
- 1 Stück Bestell-Nr. 1004
- 1 Stück Bestell-Nr. 0810
- 1 Stück Bestell-Nr. 1402
- 1 Stück Bestell-Nr. 1077
- 1 Stück Bestell-Nr. 1200
- 1 Stück Bestell-Nr. 1061-E



Bestell-Nr. 112-Notöffnung-M1

€ 177,89

Modul 2 für den Notöffnungs-Rucksack

- Ziehen: "ZIEH-FIX®"

Inhalt:

- 1 Stück Bestell-Nr. 1002
- 1 Stück Bestell-Nr. 1005-RA-Prox
- 1 Stück Bestell-Nr. 1201-10
- 1 Stück Bestell-Nr. 1202-10
- 1 Stück Bestell-Nr. 1203-10
- 1 Stück Bestell-Nr. 1204-10
- 1 Stück Bestell-Nr. 1003
- 1 Stück Bestell-Nr. 1004
- 1 Stück Bestell-Nr. 0810
- 1 Stück Bestell-Nr. 1402
- 1 Stück Bestell-Nr. 1077
- 1 Stück Bestell-Nr. 1061-E



Bestell-Nr. 112-Notöffnung-M2

€ 153,59

Modul 3 für den Notöffnungs-Rucksack

- Brechen

Inhalt:

- 1 Stück Bestell-Nr. 1084-Pull
- 1 Stück Bestell-Nr. 0810
- 1 Stück Bestell-Nr. 1402
- 1 Stück Bestell-Nr. 1077
- 1 Stück Bestell-Nr. 1061-E



Bestell-Nr. 112-Notöffnung-M3

€ 155,00

Modul 4 für den Notöffnungs-Rucksack

- Fallenwerkzeuge

Inhalt:

- 1 Stück Bestell-Nr. 1098 AGE
- 1 Stück Bestell-Nr. 1085
- 1 Stück Bestell-Nr. 1076
- 1 Stück Bestell-Nr. 1079-C
- 1 Stück Bestell-Nr. 1078-V



Bestell-Nr. 112-Notöffnung-M4

€ 141,55



Notöffnungs-Rucksack



Ein enormes Fassungsvermögen hat dieser leichte, modulare Rettungsrucksack mit großer Fronttasche, Reflexstreifen und extra großem, robusten Reißverschluss.

Insgesamt fasst der Rucksack 6 herausnehmbare Zubehör-/Modultaschen in verschiedenen Farben und Größen mit transparentem Deckel zur besseren Übersichtlichkeit.

Maße: ca. 520 x 400 x 280 mm

Bestell-Nr. 112-Notöffnung

- Rucksack ohne Inhalt

€ 198,97



Unsere Bücherecke

"Prunkstücke"

Pall Martina

Schlüssel, Schlösser, Kästchen und Beschläge aus der Hanns Schell Collection.

170 Seiten, Text in Deutsch und Englisch mit mehr als 300 Abbildungen und erklärenden Zeichnungen.

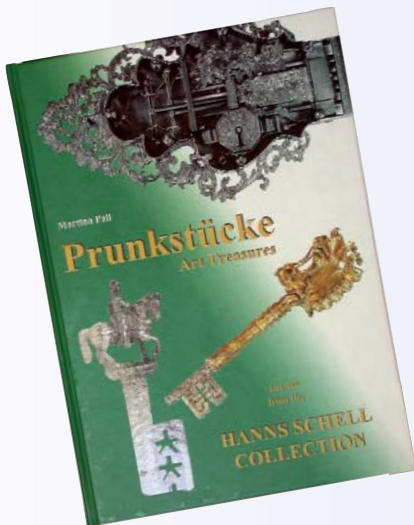

Bestell-Nr.
Buch-Schell 1

€ 27,00

"Versperbare Kostbarkeiten"

Pall Martina

Kästchen und Kabinette aus aller Welt.

170 Seiten, Text in Deutsch und Englisch mit 450 Farbbildungen



Bestell-Nr.
Buch-Schell 2

€ 30,24

"American Genius"

David & John Erroll

Bank- und Zeitschlösser des 19. Jahrhunderts

360 Seiten, 400 Hochglanzfotos über die genialsten Tresorschlösser aus dem 19. Jahrhundert.
Fotografiert von Anne Day

- nur in englischer Sprache lieferbar!

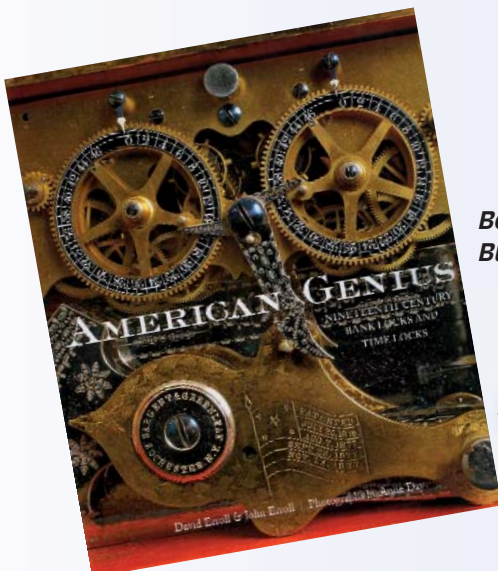

Bestell-Nr.
Buch-Erroll

€ 128,00

"Locks, Safes and Security"

Marc Weber Tobias

- Internationale Polizeirichtlinie
- 2. überarbeitete Ausgabe
- 1440 Seiten
- 2 Bände
- nur in englischer Sprache lieferbar!

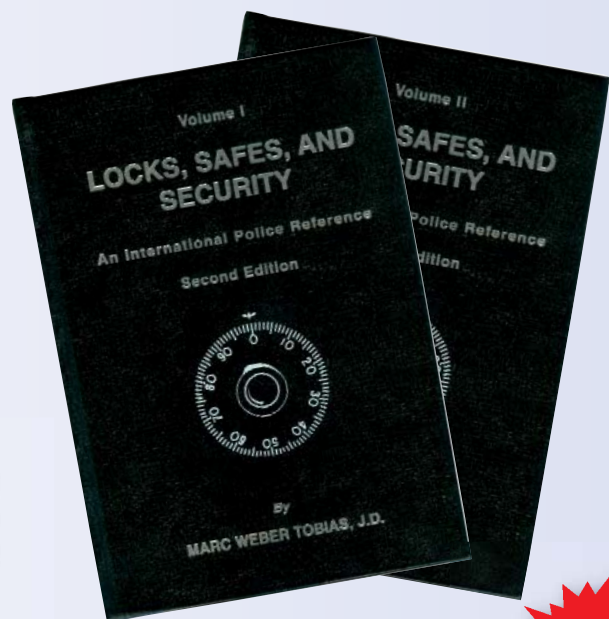

Bestell-Nr. Buch-LSS+

€ 265,00



"Open in thirty seconds"

Marc Weber Tobias und Tobias Bluzmanis

Wie eines der sichersten Schlösser der Welt in kürzester Zeit überwunden werden kann.

261 Seiten - zahlreiche Abbildungen

- nur in englischer Sprache lieferbar!

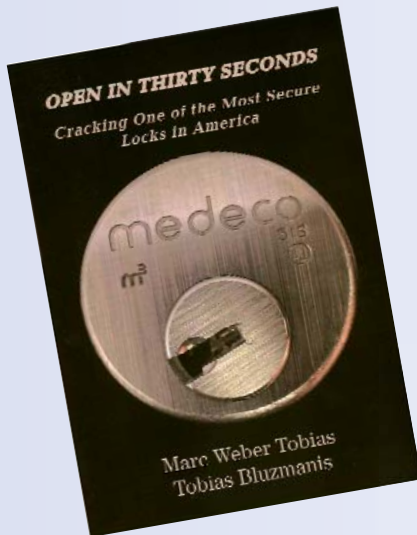

**Bestell-Nr.
Buch-OPEN-30. Sec**

€ 96,50

"Schloß und Schlüssel"

Heinz Pickshaus

Einmaleins der Sicherheitstechnik von Schloß und Schlüssel

Ein Handbuch für:
Sicherheitsbeauftragte der Polizei, Sicherheitsbeauftragte der deutschen Wirtschaft, Baubeschlag-Fachhandel, Handwerker, Bauämter, Behörden, Architekten

Herausgegeben: September 1983

Das Buch im Format 19 x 11,5 cm erklärt auf über 140 Seiten mit vielen Abbildungen das Thema "Schloß und Schlüssel" sowohl für Anfänger als auch für professionelle Anwender.

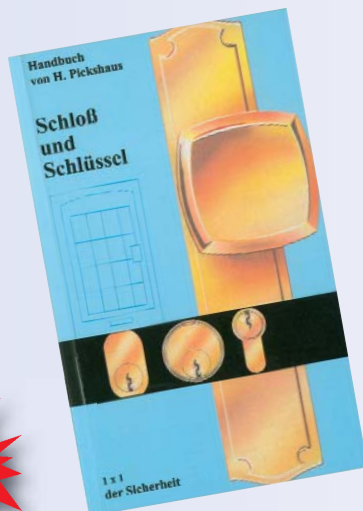

€ 20,00

Bestell-Nr. Buch-Pickshaus 1

"Impressionstechnik"

Oliver Diederichsen

In seinem seit Januar erhältlichem Buch „**Impressionstechnik - analytische Betrachtung, technische Vorgehensweise, forensische Aufarbeitung**“ veröffentlicht der Autor einen aktuellen Überblick zur Impressionstechnik. Mit diesem Verfahren zur Fertigung von Nachschlüsseln wird aus einem Rohling ein Schlüssel nach dem Schloss gefeilt. In Schritt für-Schritt-Anleitungen wird in Wort und in qualitativ hochwertigen Farbbildern gezeigt, wie sich zur Fertigung von Schlüsseln Abdruckmarken auf Schlüsselrohlingen erzeugen lassen und wo zur Nachbildung einer Schließung Material am Rohling, etwa durch Feilen, zu entfernen ist.

Im Buch wird der Impressionvorgang schwerpunktmäßig für Stiftzylinder sowie KFZ-Scheibenzylinder dargestellt.

In einem Kapitel mit Abbildungen von REM-Aufnahmen (REM: Rasterelektronenmikroskop) des Kriminaltechnischen Prüflabors Göth wird aber auch verdeutlicht, dass auch die nachgebildeten Schlüssel Spuren in Schließzylindern hinterlassen und kriminaltechnisch nachgewiesen werden können.

Nach Angaben des Autors ist dieses Buch sowohl für Schlüsseldienste, welche die Impressionstechnik beruflich einsetzen wollen, als auch für Personen und Institutionen wie Gutachter, Gerichte, Polizei oder Versicherungen gedacht, die über Öffnungsmethoden mit aktuellem Bezug informiert sein sollten.



€ 79,00

Das Buch im Format DIN A4 erklärt auf über 100 Seiten mit vielen farbigen Abbildungen das Thema "Impressionstechnik" sowohl für Anfänger als auch für professionelle Anwender.

Bestell-Nr. 3054

Wir schützen, was wertvoll ist!



BASI GmbH & BASI Schließsysteme GmbH
Konstantinstraße 387 ♦ 41238 Mönchengladbach
Telefon 0 21 66 / 98 56-0 ♦ Telefax 0 21 66 / 98 56-55
info@basi.eu ♦ www.basi.eu



Initiative für aktiven Einbruchschutz

Fünf Jahre „Nicht bei mir!“

Einbrecher haben es seit fünf Jahren schwerer in Deutschland. Solange arbeitet die Initiative für aktiven Einbruchschutz „Nicht bei mir!“ schon für eine stärkere öffentliche Wahrnehmung des Themas Einbruchschutz.

Die herstellerneutrale Aufklärungskampagne zum Schutz von Bürgern und Gewerbetreibenden vor Einbruchgefahren wurde von den Verbänden der Sicherheits- und Versicherungswirtschaft gemeinsam mit der Polizei gestartet.

Zusammen mit über 900 bei der Initiative gelisteten Sicherheitsunternehmen (Fachpartner), 200 Kriminalpolizeilichen Beratungsstellen, 27 Sponsoren und Kooperationspartnern wurde so ein starkes Bündnis gebildet.

„Nicht bei mir!“ hat es geschafft, das Thema bei Verbrauchern zu verankern und Kernzielgruppen, wie Haus- und Grundeigentümer anzusprechen“, so ein Resümee. Die Initiative habe damit zur Belebung des Sicherheitsmarktes beigetragen.

Dr. Helmut Rieche, Vorsitzender der Initiative: „Die enge Zusammenarbeit mit allen Partnern, die Kooperation mit Multiplikatoren und eine starke Medienarbeit sind die Bausteine dieses Erfolgs.“

Chaos nach Einbruch – auch im Kopf

Initiative für aktiven Einbruchschutz „Nicht bei mir!“ weist auf psychische Folgen durch Einbrüche hin.

Ein durchwühlter Wäscheschrank und Kleider verteilt auf dem ganzen Boden – eine typische Szene nach einem Einbruch. Chaotische Zustände herrschen dann nicht nur in den eigenen vier Wänden, sondern auch im Kopf. Die Initiative für aktiven Einbruchschutz „Nicht bei mir!“ weist auf die schweren psychischen Folgen eines Einbruchs hin. Kriminologische Studien belegen, dass 87% der Einbruchopfer Angst vor einem weiteren Einbruch haben. Nur noch jeder Dritte hält sich nach der Tat gerne in seiner Wohnung auf.

„Für viele Menschen bedeutet der Einbruch in die Privatsphäre einen Schock“, sagt Dr. Helmut Rieche, Vorsitzender der Initiative. „Materielle Schäden werden in der Regel von den Versicherungen ersetzt. Den Opfern macht aber das verloren gegangene Sicherheitsgefühl und der Verlust lieb gewonnener Erinnerungsstücke oft mehr zu schaffen“, betont Rieche. Prof. Dr. Michael Kellner, Leiter der Spezialambulanz für Posttraumatische Belastungsstörungen am Universitätsklinikum Hamburg-Eppendorf, bestätigt die oft schwerwiegenden psychischen und psychosomatische Beschwerden nach einem Einbruch: „Bei über der Hälfte der Betroffenen treten Schlafstörungen und Ängste auf. Aber auch Magen-Darm-Probleme, Konzentrationsstörungen oder eine niedergedrückte Stimmung kommen oft vor.“ Während bei manchen Opfern solche Beschwerden nur wenige Tage auftreten, kann es bei anderen Betroffenen durchaus zu einem chronischen Verlauf kommen, der bis zu

Jahren andauern kann, so Kellner. Der Traumatologe rät Einbruchopfern, als erste Anlaufstelle den Hausarzt aufzusuchen. „Wenn die Beschwerden anhalten, ist ein Psychiater oder Psychotherapeut eine gute Adresse“, empfiehlt Kellner. Eine der zentralen Anlaufstelle für Opfer, die Hilfe und Rat suchen, ist auch der Weisse Ring mit der Internetseite www.weisser-ring.de.

Schutz vor unliebsamen Eindringlingen in die Privatsphäre bietet die richtige Sicherheitstechnik. Fast 40 Prozent der Einbrüche scheitern daran. Einbruchhemmende Fenster und Türen verhindern zum Beispiel das sekundenschnelle Öffnen mit einem Schraubendreher. Alarmanlagen schrecken Täter ab und können im Einbruchfall Nachbarn und Sicherheitsdienste alarmieren.

Auf der Internetseite www.nicht-bei-mir.de werden Gefahren und geeignete Schutzmaßnahmen aufgezeigt. Dort beantwortet Dr. Sicher, der virtuelle Experte für Einbruchschutz, Fragen zum Thema. Verbraucher können Ihre Anliegen an dr.sicher@nicht-bei-mir.de richten und bekommen dann individuell eine fachkundige Auskunft.

Einbrecher kommen immer öfter tagsüber

Fast jeder zweite Wohnungseinbruch wird inzwischen am Tag verübt. Dies belegt eine aktuelle polizeiliche Kriminalstatistik. Demnach stiegen die Einbrüche am Tag, zwischen 6 und 21 Uhr, im Jahr 2008 deutlich an: Im Vergleich zum Vorjahr um 7% auf 42.240 Fälle.

Die Wohnungseinbrüche insgesamt inklusive der Nachteinbrüche blieben deutschlandweit mit 108.284 Fällen im Mittel relativ konstant.

Entwarnung kann aber nicht gegeben werden, heißt es. In einigen Bundesländern wie Bayern, Berlin und Hamburg sind die Einbruchzahlen um bis zu 20% angestiegen.

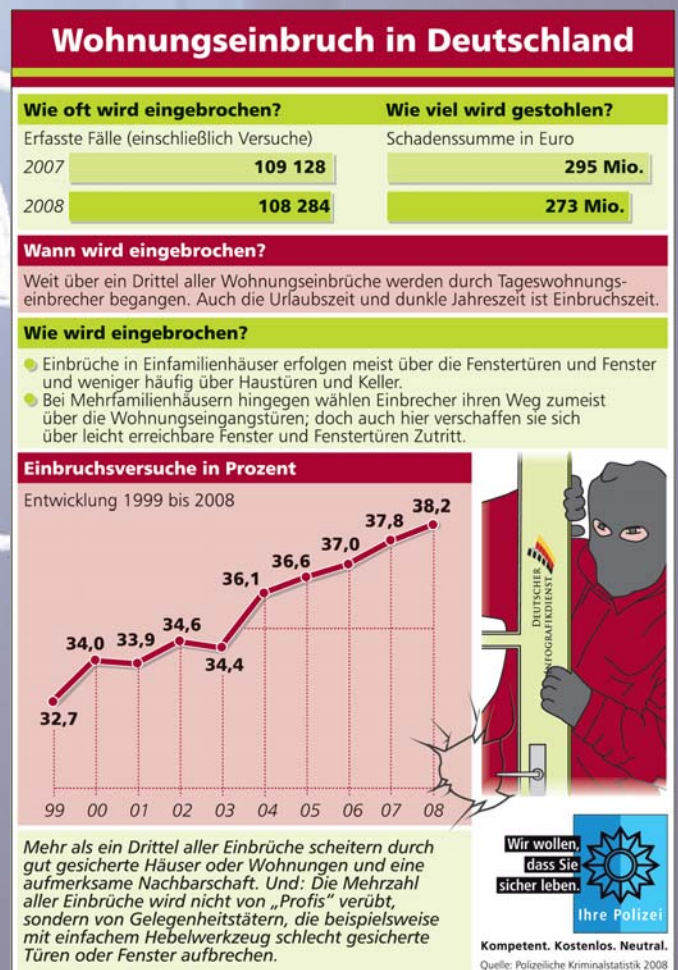

Internationale Eisenwarenmesse:

Wenig Anreiz für Schloss und Beschlag

Auf der Internationalen Eisenwarenmesse in Köln (28.2. bis 3.3.2010) wird es in der Halle „Locks & Fittings“ voraussichtlich noch magerer aussehen, da die beiden letzten verbliebenen Unternehmen der deutschen Schloss- und Beschlagindustrie, BURG-WÄCHTER und ABUS, sich ebenfalls verabschiedet haben.

Nach den Gründen für die Entscheidung befragt wurde sich wie folgt geäußert:

BURG-WÄCHTER: „Nachdem viele bedeutende Firmen im Werkzeug- sowie auch im Baubeschlagbereich in den vergangenen Jahren nicht mehr an der Kölner Messe teilgenommen haben, haben wir 2008 noch einmal durch Eigeninitiative unsere Besucherzahl getoppt und im insgesamt nicht sehr kompetenten Umfeld eine gute Messe gemacht. Die Kölner Messe hatte traditionell für uns immer einen sehr wichtigen Ausrichtungscharakter, war stets ein Zielpunkt für Innovationen und Vertriebshighlights. Nach intensiven Überlegungen und Gesprächen mit vielen unserer Kunden, die mit Enttäuschung auf das Messeumfeld reagierten, haben wir uns leider entscheiden müssen, nicht mehr an der Kölner Eisenwarenmesse teilzunehmen.

Wie unsere Branche, sowohl die mechanische als auch die elektronische Sicherheit, eine neue Messeheimat findet, bleibt abzuwarten. Jedenfalls war die „SECURITY“ in Essen 2008 für den Elektronikbereich absolut kompetent.

BURG-WÄCHTER wird weiter innovativ Produkte und Ideen entwickeln und die guten Beziehungen zu unseren Kunden in Workshops und Seminaren pflegen und sich gegebenen-

falls in der zukünftigen, differenzierten Messelandschaft neu orientieren.“

ABUS: „Aufgrund geänderter Strukturen innerhalb der ABUS Gruppe und dem vereinten Vertrieb unter dem Dach der Marke ABUS, erreichen wir eine erweiterte Zielgruppe, die sich nur noch zum Teil auf der Messe wiederfindet. Bei unserer angestammten Kundenklientel ist die Bereitschaft zum Besuch der Messe aufgrund der gewandelten Strukturen im Ausstellerbereich deutlich gesunken.“

Studie:

Wohnungen in Deutschland meist schlecht gesichert

Eine Umfrage des Immobilienportals Immowelt.de ergab, dass sich eine große Mehrheit der Deutschen mit dem Türschloss ausreichend vor Einbrechern geschützt fühlt.

Der Umfrage nach verzichteten fast 60% der Befragten auf zusätzliche Sicherheitsmaßnahmen, um ihr Zuhause zu schützen.

Immerhin: bei 42% der von Immowelt Befragten, die ihr Heim zusätzlich sichern möchten, stehen laut Umfrage Sicherheitsschlösser hoch im Kurs. Für sie entscheiden sich danach 21,1%. 7% der Befragten sichern ihre Türen mit Sicherheitsbügeln und 5,8% verlassen sich auf die abschreckende Wirkung von Alarmanlagen.

Auf zusätzliche Fenstersicherungen vertrauen 4,1% der Befragten.

An der Umfrage haben im April 2009 über 900 Personen teilgenommen, die auf Immowelt.de nach der passenden Immobilie gesucht haben.

Seminartermine 2009

04.12. / 05.12.2009 Angewandte Öffnungstechnik

Seminartermine 2010

29.01. / 30.01.2010 Angewandte Öffnungstechnik

19.02. / 20.02.2010 Angewandte Öffnungstechnik

19.03. / 20.03.2010 Angewandte Öffnungstechnik

16.04. / 17.04.2010 Angewandte Öffnungstechnik

25.06. / 26.06.2010 Angewandte Öffnungstechnik

27.06.2010 Safeöffnung: Öffnen von Privat- und Baumarkttresoren



Aktuelle Termine für Seminare, Messen und Ausstellungen der European Lockmaster im Internet unter:
www.zieh-fix.com