

ZIEH-FIX AKTUELL

Newsletter

Hausmesse 2008 8. – 12. März

Weltweit bekannte Kapazitäten der Aufsperrtechnik und namhafte Unternehmen der Sicherheitstechnik in Bergheim

Traditionell findet unsere Hausmesse zeitgleich mit der Eisenwarenmesse / Practical World in Köln statt. Dadurch haben Sie die Gelegenheit, zwei informative Ausstellungen mit internationalem Charakter mit nur einer Anreise zu besuchen.



Adalbert Wendt
Geschäftsführer

Renommierete Mitaussteller gewährleisten, dass Sie auf unserer Hausmesse vieles finden werden, was Sie für ihre berufliche Tätigkeit benötigen: vom Schließzylinder über Beschläge bis hin zu innovativen Sperrwerkzeugen.

Besonders freue ich mich, dass sowohl KESO als auch SimonsVoss in unseren Räumen ausstellen werden.

Wir alle möchten Sie in freundlicher Atmosphäre und mit rheinischer Gastfreundschaft umfassend über Produktneuheiten informieren und Ihnen in Workshops innovative Verfahren der Sicherheitstechnik demonstrieren.

Neben dem kommerziellen Programm für Schlüsseldienste, Schlosser und Schreiner werden auch wieder spezielle Werkzeuge, Elektronik und Anwendungstechniken für den Behördenbereich vorgestellt.

Auf Wunsch der ausstellenden Firmen wird der Zugang zu diesem Ausstellungsbereich aber nur nach Vorlage eines Dienstausweises gewährt.

Sollten Sie zur Vorlage bei ihrer Dienststelle eine persönliche Einladung benötigen, bitten wir um eine kurze Mitteilung.



Workshops

Aufsperrtechniker präsentieren gehobene Sicherheitstechnik!

An allen Tagen der Hausmesse werden Ihnen international anerkannte Spezialisten aus den Reihen der Aussteller

die neuesten Verfahrensweisen zum fachgerechten Öffnen von Haus- und Wohnungstüren, Safe- und Tresorschlossern sowie Fahrzeugen zeigen. Erklärt werden die Grundlagen, Methoden und Werkzeuge.

Da unsere Freunde und Partner erfahrungsgemäß Spezialitäten aus ihren Regionen mitbringen und wir diese an den Messtagen unseren Besuchern anbieten werden, erwartet Sie auch ein kulinarisches Erlebnis quer durch Europa!

Wendt wird für jeden Besucher der Hausmesse ein Gutscheineheft bereithalten; alles in allem können Sie bei Einlösung dieser Gutscheine bis zu € 200,00 sparen.

Desweiteren gibt es wie immer Verzehrbons für Speisen und Getränke.

Am ersten Tag der Hausmesse (Samstag ab 18.00 Uhr) veranstalten wir eine **Eröffnungsparty** mit Live-Musik, Freibier und Gulaschkanone.

Eine **Voranmeldung** ist zwingend erforderlich, damit genügend Gulasch im Topf ist!!!

Wir haben noch sehr viele Werkzeuge, Schlösser und andere Exponate, die sich in den letzten 25 Jahren bei uns gesammelt haben. Diese werden auf der Hausmesse angeboten; meist für einen symbolischen Angebotspreis. Selbstverständlich können für diese Grabbelware keine Gutscheine aus dem Gutscheineheft in Anspruch genommen werden.

Besuchen Sie uns, wir freuen uns auf Sie!



**9. – 12.
März
2008**

Kommen Sie zur **INTERNATIONALEN EISENWARENMESSE / PRACTICAL WORLD** und profitieren Sie von der weltweit führenden Universal-Fachmesse für Ihre Branche.

Die Angebots-Bereiche:

Werkzeug
Sicherungstechnik & Schloss und Beschlag
Bau- und Heimwerkerbedarf/DIY



Öffnungszeiten der Hausmesse

Samstag – Dienstag: 9.00 – 18.00 Uhr
 Mittwoch: 9.00 – 14.00 Uhr

**Zur Organisation der Hausmesse
 bitten wir um Voranmeldung
 per Fax oder e-Mail!**

Eröffnungsparty

Samstag, ab 18.00 Uhr
 mit Live-Musik, Freibier und Gulaschkanone.

Für die Teilnahme ist eine Voranmeldung zwingend erforderlich!

Tägliche Workshops und Fachvorträge

Zerstörende Öffnungstechniken bei Schließzylindern
 Abreißen und Kernziehen, Fräsen

Zerstörungsfreie Öffnungstechniken bei Schließzylindern
 Manipulation – Elektro Picking

Öffnen von zugefallenen Türen.
 Fallennadeln, Fallenkarten, Spiralöffner, Türklinkenangel, Türspionöffner

Manipulation südeuropäischer Schließsysteme
 Spezielle Techniken und Werkzeuge für Sicherheitssysteme aus
 Spanien, Italien, Türkei ...

Fahrzeugtechnik
 Endoskopie und Picking von Fahrzeugzylindern
 Zerstörungsfreies Öffnen von Wende- und Bahnschlüsselzylindern

Safe + Tresor
 Endoskopie
 Manipulation – Dialer
 Bohrpunkte



Autogrammstunden mit Marc Weber Tobias



Marc Weber Tobias

für Lügendetektoren, Hauptanwalt von Investigative Law Offices und Mitglied professioneller Organisationen wie z.B. American Bar Association (ABA); American Polygraph Association (APA); American Association of Police Polygraphists (AAPP); American Society for Industrial Security (ASIS); Associated Locksmiths of America (ALOA); Safe and Vault Technicians Association (SAVTA); International Association for Identification (IAI); American Academy of Forensic Scientists (AAFS) und Association of Firearms and Toolmarks Examiners (AFTE).

www.security.org

Marc Weber Tobias, Ermittlungsanwalt, der Betrugsfälle und verwandte Untersuchungen durchführt, hat sich in den letzten 30 Jahren mit der Analyse und Überwindung von Schlössern beschäftigt und beriet sich zu diesem Thema mit vielen Regierungen, Behörden und privaten Unternehmen.

Marc Tobias Weber erreichte einen Bachelor Grad im Hauptfach Gesetzesvollstreckung und einen Dr. jur. in Rechtswissenschaft. Er schrieb fünf Polizeilehrbücher und ist Inhaber mehrerer U.S. und ausländischer Patente zur Überwindung von Schlössern.

Während seiner Karriere arbeitete er sowohl im Regierungs- als auch im privaten Bereich, einbezogen in die Leitung einer Vielzahl ziviler und strafrechtlicher Ermittlungen.

Marc Tobias Weber ist ebenfalls ein lizenziertes Prüfer



Schlösser aus 13 Jahrhunderten – Ausstellung von Friedhelm von Knorre

Friedhelm von Knorre kam vor über 20 Jahren durch Reisen im Orient zu Schlössern.

Formenvielfalt, Tricksicherungen und die weit über 1000 Jahre alte Geschichte faszinierten ihn derart, dass heute antike Schlösser einen Großteil seines Berufes ausmachen.

Neben der Mitwirkung an Büchern über das Thema gehören Beratungen von Museen und Privatsammlungen ebenso zum Programm wie die regelmäßige Teilnahme an Schlossmessen in den USA und das Organisieren des seit sieben Jahren etablierten Schlosssammlertreffens in europäischen Städten.

Friedhelm von Knorre stellt auf der Hausmesse Schlösser aus 13 Jahrhunderten aus.



Friedhelm von Knorre auf einer Ausstellung in den USA

Schlüsselnotdienst Sarfeld



Uwe Sarfeld

Der Kfz-Meister Uwe Sarfeld gründete 2003 in Essen einen Schlüsselnotdienst.

Er selbst benennt seine Hauptaufgabengebiete mit Türnotöffnungen, Kfz-Öffnungen, Sicherheitsberatungen, Ausbildung, Vertrieb von Sperrwerkzeugen und innovativen Entwicklungen.

Gebrauchsmustergeschützt sind inzwischen die Fallenslider für Normal- und Fluchttüren sowie als Pendant zu den Fallenslidern der Fallenschutz, welcher ein Betätigen der Falle bei nichtverriegelten Türen mittels eines Fallenslidern verhindern soll.

Beides, Fallenslider als auch Schließbleche mit integriertem Fallenschutz, wird Uwe Sarfeld im Workshop vorstellen.

Zudem demonstriert er ein Spezialwerkzeug zur Arbeitserleichterung bei Riegel- oder Fallenbruch.

Don Dimo

- einer der besten Gitarristen der Welt

Don Dimo ist ein persönlicher Freund von Adalbert Wendt und für diesen einer der besten Gitarristen der Welt.

Dimo wurde in Pleven, Bulgarien, geboren. Seit seiner Kindheit hat er davon geträumt, berühmt zu werden, mit bekannten Musikern zu spielen und seine eigene Musik zu komponieren.

Als Musikstudent in der Grundausbildung begann er, Mandoline, Tamburin, Schlagzeug, Akkordeon und Gitarre spielen zu lernen. Erst spät merkte er, dass es die Gitarre war, die seine Zukunft als professioneller Musiker formen würde.

Zu dieser Zeit wurden viele Musik-Contests für die Jugend organisiert und er gewann viele der Gitarren-Wettbewerbe.

Seine erste Tour mit berufsmäßigen Musikern führte 1977 in die frühere USSR. Nach der Hochschule bewarb er sich bei der Popmusikabteilung des bulgarischen Konservatoriums und schrieb sich in die Leistungsgruppe für klassische Gitarre ein. Schon in Sofia wurde er eingeladen, in der Band "Blue White" mitzuspielen, zusammen mit der bulgarischen Poplegende Emil Dimitrov.

Nach einer kreativen Phase mit einer Vielzahl von Konzerten mit Emil Dimitrov, wurde Dimo eingeladen, mit einer weiteren bulgarischen Popberühmtheit, Biser Kirov, in der Band "Reflex" mitzuspielen. Diese Zeit wurde geprägt von internationalen Konzerten in der Tschechischen Republik Polen, Ungarn, Österreich und Deutschland sowie auch viele Konzerten in Bulgarien.

Bald erregte Dimo die Aufmerksamkeit der sehr beliebten Rockband "LZ", zu der die berühmten Rockballaden- und Popsängerin Sylvia Kazarova zählte; auch bekannt als die bulgarische Tina Turner. Es waren die "LZ" Band und Sylvia Kazarova, dass Dimo seine Träume erfüllen konnte: kreativ zu sein, zu komponieren und mit professionellen Musikern zu arbeiten und zu spielen. Sie spielten in Norwegen, Schweden, Dänemark und auf den Fährschiffen der "Color Line", welche zwischen Norwegen, Deutschland und England kreuzten. Die Band gewann auch den renommiertesten bulgarischer Preis "Melody of the year".

Dimo verließ die Band "LZ" und gründete seine eigene Band, behielt aber den Weg und Stil von "LZ" bei. Bis er seine Karriere als Solospieler und Sänger startete, folgten viele Engagements in England. Auf den Fährschiffen zwischen England und Deutschland spielte und sang er mit spanischen Musikern in Shows und von 1999 bis 2003 trat er in verschiedenen Clubs in Grönland auf.

Dimo möchte die Arbeit des reisenden Künstlers populär machen. Er ist zufrieden, wenn das Publikum durch seine Darbietungen die Alltagsprobleme vergisst und eine erholsame Zeit genießt. Schließlich ist es letztendlich das Publikum, welches den Künstler unterstützt und motiviert.

www.dondimo.eu
www.dondimo.com



Im Herbst des letzten Jahres spielte Don Dimo anlässlich des Geburtstages von Angelika Wendt zusammen mit einigen Mitgliedern der European Lockmaster Group. Schon erkannt???

Eröffnungsparty, Samstag, 8. März 2008, 18.00 Uhr
Live-Musik mit Don Dimo

SOLO
EXTRAORDINAIRE
ENTERTAINER

LIVE

MUSIC SHOW

DON DIMO

U.S. CAVALRY

WWW.DONDIMO.COM EMAIL:DONDIMO@ABV.BG
MOB.(+34) 627 657 073

Don Dimo
spielt bekannte Songs
u.a. von:

Beatles
Carlos Santana
Deep Purple
Dire Straits
Eagles

Eric Clapton
Guns N' Roses
Jimi Hendrix
Mark Knopfler
Pink Floyd

Queen
Rolling Stones
Scorpions
ZZ Top
u.v.a.m.

KESO zeigt die Zähne.

Die Schweizer Firma KESO erfüllt mit ihren Produkten seit jeher höchste Qualitätsansprüche. Im Aufbohr- und Ziehschutz bieten die Zylinder von KESO eine Sicherheitsstufe, die ihresgleichen sucht. Technologien und Sicherheitsattribute vereiteln auch jüngste Aufbruch-Techniken. Dazu kommen auch in diesem Jahr bahnbrechende Innovationen.

Aufbohr- und Ziehschutz mit Profil

„Beim Aufbohr- und Ziehschutz sind unsere Produkte führend, wir haben Sicherheitselemente eingebaut, die herkömmliche Aufbruch-Techniken locker vereiteln“ meint Urs Späni, Leiter der Forschungs- und Entwicklungsabteilung von KESO. Konkret sind die speziellen Zylinder von KESO mit einem gehärteten Ziehschutz-Rotor aus Stahl ausgestattet. Dank der modularen Bauweise kann dieser mit dem vergrößerten Flanschdurchmesser von der Kupplungsseite ins Gehäuse montiert werden. Beide Zylinderhälften werden durch einen Chromnickelstahl-Steg miteinander verbunden. Parallel zum Schlüsselkanal werden Hartmetallstifte eingebaut, die zusammen mit Zuhaltungsstiften aus gehärtetem Stahl ein Aufbohren wirkungsvoll verhindern. Das Gewinde einer Stahlschraube wird beim Eindrehen derart verletzt, dass die Schraube ohne Wirkung



„... Elemente, die herkömmliche Aufbruch-Techniken locker vereiteln.“

aus dem Zylinder-Kern gezogen wird. Dazu kommen Abstützstifte hinter dem Langschild, drei Reihen gehärteter Kernstifte HRC 62 und Hartmetall-Einlagen im Zylindergehäuse.



Sicherheit pur: Der Chromnickel-Stahl Profil-Zylinder mit Kernziehschutz im System 2000S Omega.

Vermehrter Einsatz in allen Märkten

„Trotz erhöhtem Kostendruck werden KESO Sicherheitszylinder immer mehr mit der Option ABS und Kernziehschutz eingesetzt“, meldet Roger Graf vom KESO Verkauf, den die stahlharten Argumente immer wieder überzeugen. Die Nachrüstung empfiehlt auch Fachspezialist Theodor Schürmann, der in der KESO-Technologie die „sinnvollste Antwort“ auf die immer besseren Aufbruchtechniken sieht. Der Kernziehschutz wird vom Unternehmen darum auch für die EU-Profile angeboten. In Märkten also, die eine viel grössere Dichte von Schliesszylindern aufweisen, welche im herkömmlichen Messing gefertigt werden. Demgegenüber sind die KESO Zylinderhülsen der Ziehschutzzylinder immer in CrNi (Chromnickelstahl) gefertigt. Auf Wunsch kann zudem eine Zylinder-Panzerung in gehärtetem Stahl 62 HRC mon-

tiert werden, die zusammen mit einem Sicherheitsbeschlag eine weitere Sicherheitsstufe und einen bedeuten höheren Angriffswiderstandszeitwert bietet.

„Trotz Kostendruck werden werden Zylinder mit der Option Kernziehschutz eingesetzt.“

Kompetenz auf allen Ebenen

Die Kompetenz in der Sicherheitstechnologie hat bei KESO eine große Tradition. Verschiedenste Eigenentwicklungen beweisen dies mit eindrücklichen Argumenten. Der KESO Schlüssel-Kopierschutz zeigt dies u.a. im patentierten System Omega. Die im Schlüssel eingebaute Mechanik korrespondiert mit der Mechanik im Zylinder. Die Stufenbohrungen ermöglichen zusammen mit dem Mehrseiteneingriff eine vielfache Kombinatorik. Selbstverständlich ist der KESO Kopierschutz durch ein Patent geschützt. Hohe Flexibilität wird bei KESO durch die zusätzliche Kanalverschiebung, das System Change Code, den Aufbau im Baukastenprinzip und durch die Kompatibilität von diversen Oval-, Rund- und Profilzylindern gewährleistet.

Auch für den organisatorischen Komfort der Anwender ist gut gesorgt. Farbkappen, verschieden geformte Schlüsselscheiden, geschlossene Schlüsselkanäle und ein äusserst umfangreiches Sortiment an mechanischen und auch mechatronischen Produkten ermöglichen verschiedenste Anwendungen und sinnvolle Gesamtlösungen.

Innovationen in neuen Dimensionen

Forschung und Entwicklung wird bei KESO groß geschrieben. Immer wieder überrascht das Unternehmen mit Produkten, die als konkurrenzlos bezeichnet werden dürfen. Speziell in der Mechatronik bringt KESO in diesem Jahr einige überraschende Neuheiten, zum Beispiel die neuen Beschlagslösungen S und HS – die Begriffe stehen für „Security“ und „High Security“. Die Beschlagslösung HS besticht mit der weltweit schmalsten Baubreite, sie ist absolut netzwerkfähig und erfüllt zudem die strengen Normen für Einbruchschutz, Notausgänge und Feuerschutz. Drücker oder Knauf werden elektromagnetisch angesteuert und je nach Berechtigung aus- oder eingekuppelt.



Die Beschlagslösung S eignet sich hervorragend für den nachträglichen Einbau, vorwiegend im Innenbereich. Bei beiden Beschlagslösungen werden Zutritte und Öffnungen mit der KESO Software K4 programmiert, verwaltet und je nach Ausführung via KESO KEK Programmierer auf die Elektronik übertragen.

Auf Zukunft gebaut

Die hochstehenden Technologien von KESO bauen seit der Firmengründung auf Präzision, Funktionalität und die Vision, Freiheit und Sicherheit ideal zu verbinden. KESO hat in den Bereichen Mechanik und in der Mechatronik immer wieder Produkte entwickelt, die sich durch einmalige Bauweise und Technologie in verschiedenen Märkten behaupten. Aus dem schweizerischen Feinmechanik-Unternehmen ist ein wichtiges Standbein der ASSA ABLOY Gruppe geworden, welches im Austausch von Technologien eine entscheidende Rolle spielt. Die Vision, die Freiräume schafft, wird mit höchster Sicherheit realisiert.

Da beisst sich der Pittbull
die Zähne aus.

ASSA ABLOY,
the global leader in door
opening solutions.



Die KESO Doppelzylinder mit Abbruch- und Aufbohrschutz im CH-Profil sind den neuesten Aufbruchmethoden immer einen Schritt voraus. Mit durchgehendem Rotor, welcher parallel zum Schlüsselkanal eingebaute, gehärtete Längsstifte aufweist und einen mehrfach in verschiedenen Angriffszonen armierten Stator. Standard-Zylindertypen sind bei KESO in der Ausführung mit Aufbohrschutz (ABS) erhältlich. Hier werden parallel zum Schlüsselkanal eingebaute Stahlstifte sowie gehärtete Kernstifte verwendet. Viele Produkte verfügen zudem über gehärtete Stahleinlagen im Statorbereich. Das EU-Profil kann mit patentiertem Kernziehschutz eingesetzt werden. Damit Freiräume auch in Zukunft gesichert sind.

Neuer digitaler Schließzylinder 3061 von SimonsVoss

SimonsVoss, Markt- und Technologieführer bei batteriebetriebenen elektronischen Schließ- und Zutrittskontrollsystemen, stellt die neue Generation seines digitalen Schließzylinders 3061 vor. Der neue Zylinder zeichnet sich insbesondere durch die extrem erhöhte Lebensdauer seiner Batterie aus. Mit bis zu 300.000 Betätigungen mit Standardknopfzellen-Batterien oder bis zu 10 Jahren Stand-by eine reife Leistung. Mit dem digitalen Schließzylinder 3061 lassen sich so auch häufig benutzte Zentraltüren über Jahre ohne Batteriewechsel betreiben.

Mit der Einführung der nächsten Generation digitaler Schließzylinder setzt das Unternehmen SimonsVoss Technologies AG erneut Maßstäbe für die Zukunft der Schließ- und Organisationstechnologien. Denn sowohl die Transponder als auch die Zylinder von SimonsVoss übertreffen in Bezug auf die Batteriestandzeit vergleichbare Schließtechnologien auf dem Markt erheblich.

Optisch zeichnet sich der Zylinder durch kleine, elegante symmetrische Knäufe aus. Im Inneren hat sich eine wahre Revolution vollzogen: Künftig ist der Digitale Schließzylinder 3061 per Netzwerk oder Programmiergerät updatefähig. Zukünftige, softwarebasierte Features können dadurch einfach „nachgeladen“ werden.

Weitere Eigenschaften der neuen digitalen Schließzylindergeneration ist die Speicherung von 3.000 Zutritten, sowie die Verwaltung von 32.000 Transpondern pro Zylinder und 96.000 Zylindern pro Transponder in einer Schließanlage. Selbstverständlich gehören auch diverse komfortable Dauer-Offen Funktionen und umfassende Ferndiagnose Möglichkeiten zum Leistungsumfang.

Die neue Generation der Digitalen Schließzylinder von SimonsVoss wie auch die Vorgängerversion kabellos vernetzbar und in allen Varianten: z.B. als Halb- oder Antipanikzylinder, in VdS-Ausführung, freidrehend, mit Tastersteuerung, als Multirastversion und wasserdicht, erhältlich.



Welche Tür sich wann und für wen öffnet, entscheiden Sie. Und zwar per Knopfdruck.

Mit dem digitalen Schließ- und Organisation 3060 von SimonsVoss werden Schließanlagen von unterschiedlicher Größe und Komplexität realisiert. Änderungen, Erweiterungen, das Sperren von Transpondern – kurz alle individuellen Zugangsberechtigungen werden ganz einfach per Knopfdruck festgelegt.

Dabei können jedem einzelnen Transponder bis zu drei voneinander unabhängige Schließanlagen zugewiesen werden. So öffnet beispielsweise ein und derselbe Transponder die Türe zum Büro, ins Privathaus oder zur Clubanlage.

Die Zuweisung und Aktivierung je Schloss und Transponder erfolgt bequem, schnell und zuverlässig über einen Programmiertransponder oder über den PC und PalmOrganizer. Außerdem können die Komponenten – auch nachträglich – über das verkabelungsfreie Netzwerk miteinander verbunden werden. Somit lässt sich das gesamte System 3060 komfortabel direkt vom PC aus verwalten.

Die Programmierung in Kleinanlagen

Mit dem Programmiertransponder 3067 werden digitale Schließzylinder 3061 und Transponder 3064 schnell und kostengünstig programmiert. Ohne PC oder spezielle Systemsoftware, ganz einfach per Knopfdruck wird zum Beispiel bei Schlüsselverlust oder Schließplanänderung die Zugangsberechtigung in Kleinanlagen erteilt oder verändert.

Die Konfiguration umfangreicher Schließanlagen

Umfangreiche Schließpläne werden durch Ankreuzen einer übersichtlichen Schloss-Benutzer-Matrix am PC oder am Laptop angelegt. Per Mausclick innerhalb einer grafischen Benutzeroberfläche unter Windows werden Änderungen, Erweiterungen, das Sperren von Transpondern – kurz individuelle Zugangsberechtigungen festgelegt. Die erstellten Schließpläne können auch vom PC auf einen PDA übertragen werden. Anschließend übernimmt der handliche PDA mit dem SmartCD Programmiergerät die Programmierung der Schließkomponenten und Transponder. Erfolgreiche Änderungen werden vom PDA wieder auf den PC zurückübertragen und auf der grafischen Benutzeroberfläche leicht nachvollziehbar visualisiert.

Verkabelungsfreies Netzwerk

Bei großen Schließanlagen ist die Überwachung einzelner Türen, die Umprogrammierung oder das Auslesen des Zutrittsprotokolls zeit- und damit kostenintensiv. Das komfortable Netzwerk 3065 bietet die Online-Programmierung der gesamten Schließanlage oder ausgewählter Türen von einem oder mehreren PCs aus. Der in einer Unterputzdose installierte Netzwerkknoten übernimmt die verkabelungsfreie Funkkommunikation zur Schließkomponente und zum PC. Teure, aufwendige Installationen an Tür und Türrahmen werden damit überflüssig.

Die Steuerung über die Netzwerkknoten bietet eine Echtzeitüberwachung und optional die Ansteuerungen von eingebundenen Fremdsystemen sowie automatisches Einschalten von Licht oder Heizung bei Türbegehung. Mit dem funkbasierten Netzwerk können Gebäude auch aus der Ferne; z.B. per Modem oder Internet überwacht werden.

Der Eventmanager im vernetzten Schließsystem

Mit dem Eventmanager können die unterschiedlichsten Ereignisse im Schließsystem und beliebig viele Reaktionen definiert werden. Wurde zum Beispiel eine Türe geöffnet aber keine reguläre Begehung festgestellt, kann ein Alarm ausgelöst werden. Eine E-Mail an eine Alarmzentrale oder eine SMS-Alarmmeldung an das Handy des Schließanlagenverwalters sind weitere mögliche Reaktionen.

Wir sparen uns das Schlüsselloch.

Und Ihnen sparen wir eine Menge Geld.

Der Investition für eine digitale Schließanlage stehen niedrige Folgekosten, minimaler Verwaltungs- und Wartungsaufwand sowie ein erfreulich langer Nutzungszeitraum gegenüber. Sparen kann man sich übrigens auch die Investitionen in zusätzliche Zutrittskontrollsysteme, denn diese Funktion ist in dem digitalen Schließ- und Organisationssystem 3060 von SimonsVoss bereits integriert.

Besonders budgetfreundlich: Durch den modularen Aufbau lässt sich das System Schritt für Schritt erweitern. Nehmen Sie dann noch die enorme Zeitersparnis bei Planung, Verwaltung und Dokumentation einer digitalen Schließanlage hinzu, so wird sich diese Investition schon nach wenigen Jahren richtig rechnen.



**Das Digitale Schliess- und
Zutrittskontrollsystem 3060.
Ohne Schlüssel. Ohne Kabel.
Ohne Grenzen.**

Mechanische Schließanlagen stoßen gerade in großen Liegenschaften schnell an ihre Grenzen und mit fehlenden Schlüsseln werden sie zu einem kostspieligen Sicherheitsrisiko. Das digitale Schließ- und Zutrittskontrollsystem 3060 bietet eine sichere und wirtschaftliche Alternative. Dank modularem Aufbau kann es jederzeit geändert und erweitert werden. Die Datenübertragung per Funk ist durch den aktuellen Stand der Verschlüsselung abhörsicher und kann nicht manipuliert werden. Das System 3060 besteht aus Sender, Empfänger, Netzwerk und Software, die ohne Kabel allein über Funk angesteuert werden. Ein Knopfdruck genügt und schon ist die Tür entriegelt. Bereits seit 10 Jahren bewährt sich das System 3060 und namhafte Kunden, wie z.B. die Deutsche Bank, Adidas, Siemens, der Flughafen Köln/Bonn oder die Allianz Arena setzen auf die digitale Schließtechnik von SimonsVoss.

SimonsVoss Technologies AG
FeringasträÙe 4
85774 Unterföhring
Tel. 089-99 228 180
www.simons-voss.com



SimonsVoss
technologies



Weltleitmesse mit zahlreichen Neuerungen

Fast 3.200 Anbieter erwartet

PRACTICAL WORLD erstmals für Hand- und Heimwerker geöffnet

Wenn vom **9. bis 12. März 2008** die **INTERNATIONALE EISENWARENMESS' / PRACTICAL WORLD** ihre Tore öffnet, können die Besucher auf zahlreiche Neuerungen gespannt sein. Außer den innovativen Produkten der erwarteten 3.200 Anbieter aus 56 Ländern, machen neue Services der Koelnmesse wie Internet-Matchmaking oder der "Home Improvement Presidents Council Buying Day" die Geschäftsanbahnung von Einkäufern und Lieferanten noch einfacher. Auch Personal-Recruiting und Innovationsforen stehen auf dem Fachprogramm. Damit stärkt die Koelnmesse die Position der Messe als internationale Businessplattform. Aber nicht nur Fachbesucher aus der ganzen Welt werden dieses Mal in der Rheinmetropole erwartet.

Die Hallen der PRACTICAL WORLD – und nur diese – sind erstmals auch für Hand- und Heimwerker geöffnet.

Oliver P. Kuhrt, Geschäftsführer Koelnmesse GmbH: "Baumärkte präsentieren Produkte, wir bieten vor allem Lösungen und Events. Mitmachen, Ausprobieren und Know-how-Sammeln ist in den Hallen angesagt. Handel, Industrie, Endverbraucher, Profis und Medien sind dabei – Köln wird zum Infotainment-Mekka der DIY-Branche."

Stark in Sortimentsbreite und -tiefe und höchst international: **Die INTERNATIONALE EISENWARENMESS' / PRACTICAL WORLD** wartet auch 2008 mit einer Angebotskombination auf, die weltweit ihres Gleichen sucht.

Erneut das größte Segment der Messe: Der Bereich **Werkzeug** mit rund 125.000 Quadratmetern Brutto-Ausstellungsfläche. Etwa 2.000 Unternehmen zeigen ein umfassendes Angebot vom Hammer bis hin zur kompletten Werkstatteinrichtung. Handwerkzeuge, Elektrowerkzeuge und -zubehör, Werkstatt- und Betriebsausstattung, Industriebedarf, Eisenkurzwaren und Befestigungstechnik sowie Branchendienstleistungen stellen die Unternehmen dort vor. (Hallen 1 bis 5, 10).

(Hallen 1 bis 5, 10).

Im Segment **Sicherungstechnik, Schloss + Beschlag** erwarten die Besucher Bau- und Möbelbeschläge, Fenster- und Fenstertürbeschläge, Türschlösser, Türbeschläge und Schlüssel sowie Sicherheitseinrichtungen und Services für die Branche. In diesem Jahr sind dort rund 200 Anbieter auf 15.000 Quadratmetern dabei (Halle 11.1).

Komplettiert wird das Angebot von rund 1.000 Unternehmen auf ca 80.000 Quadratmetern im Bereich **Bau- und Heimwerkerbedarf/DIY**. Dort erwarten die Fachbesucher Produkte aus den Bereichen Bauchemie, Innenausbau, -ausstattung und -dekoration, Sanitäreinrichtungen und -ausstattung, Elektrobedarf, Baustoffe, Bauelemente und -zubehör und Außenanlagen sowie Branchendienstleistungen rund um Bau- und Heimwerkerbedarf / DIY. (Hallen 6 -8).

(Hallen 6 -8).

Internationalität – Weltweit unerreicht

Im Herzen Europas präsentiert sich Köln erneut als unvergleichbare Messeplattform für Aussteller und Besucher aus aller Welt. Über 80 Prozent der Anbieter werden aus dem Ausland in die Rheinmetropole kommen, um hier neue Geschäftspartner zu finden und ihre globalen Kontakte zu pflegen. Neben zahlreichen Ausstellern aus China und Taiwan ist vor allem Italien stark vertreten. Und auch andere europäische Staaten wie Spanien, Frankreich und Großbritannien sowie Indien und die USA stellen ein großes Kontingent von Anbietern aus ihrem Land.

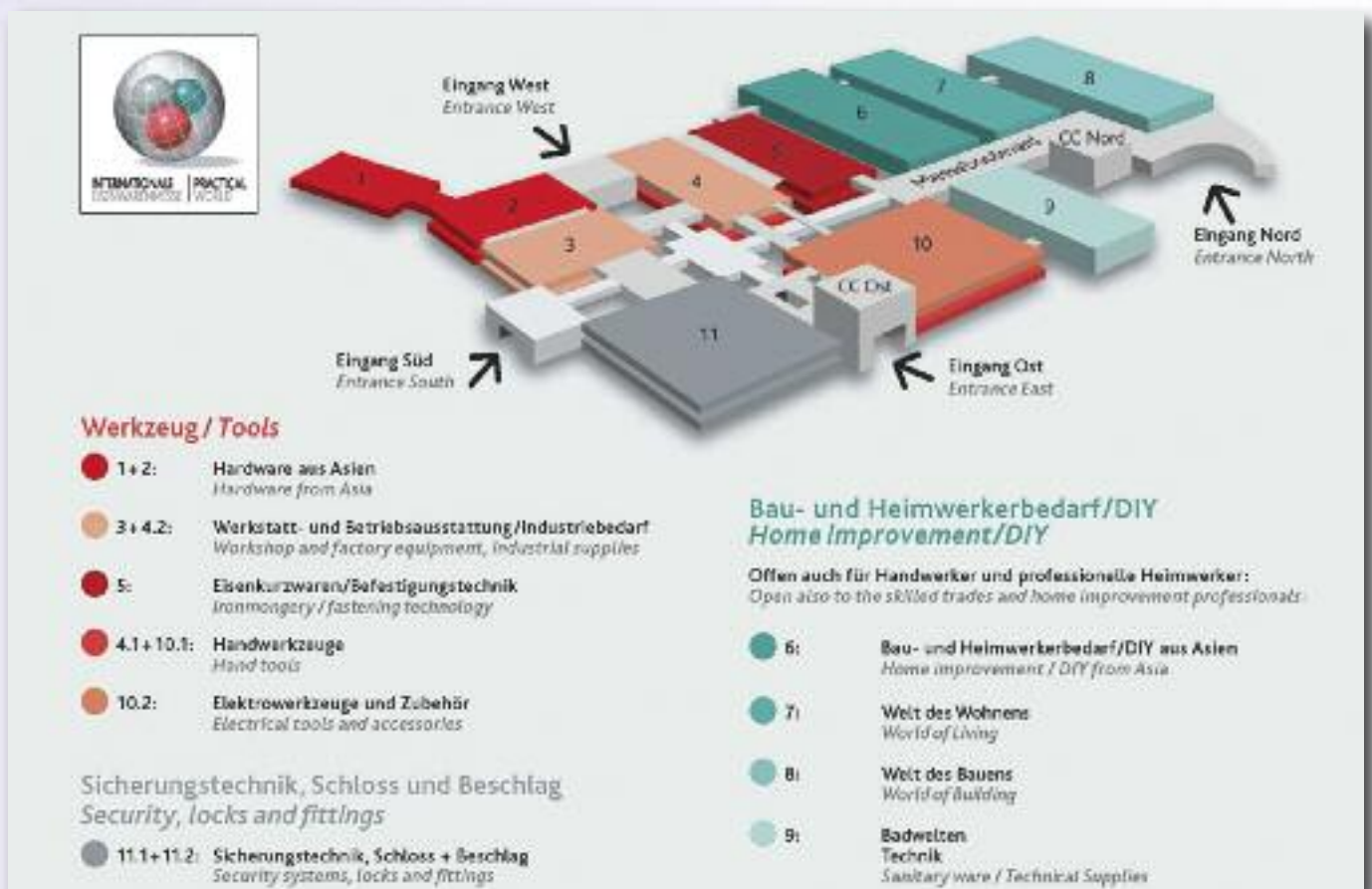

Ein starkes Trio



Julian Hardt, Lars Jelonnek und Oliver Diederichsen

Julian Hardt, einer von nur zwei Hagelfliegern in Deutschland, ist Saisonarbeiter. Von April bis Oktober hält er sich bereit, um größere Ernteschäden zu vermeiden. Der eisige Hagel kann landwirtschaftliche Existenzen buchstäblich zerschlagen. Dank einer raffinierten Technik lässt er sich aber oft verhindern. "Eigentlich bin ich Regenmacher", erklärt der Flieger. Denn das Silberjodid, das er mit seiner kleinen, speziell ausgerüsteten Maschine versprüht, bewirkt in der Wolke die Ausbildung sehr kleiner Hagelkörner – die im günstigsten Fall auf dem Weg nach unten schmelzen – anstatt zerstörerischer großer Brocken.

Lars Jelonnek ist Inhaber der Firma "Schlossspezialist.de" und hat sich auf die Tresoröffnung, die Schlüssel- und Schlossrestauration sowie die Herstellung von Metallsulpturen spezialisiert.

Oliver Diederichsen beschäftigt sich seit 1997 mit Schließ-, Sicherungs- und Aufsperrtechnik, ist Autor des Buches "Impressionstechnik – analytische Betrachtung, technische Vorgehensweise, forensische Aufarbeitung" und Inhaber der Firma "Tresoröffnung.de".

Julian, Lars und Oliver verbindet ein gemeinsames Hobby – das zerstörungsfreie Öffnen von Schlössern und die drei sind seit langen Jahren Mitglied im Verein "Sportsfreunde der Sperrtechnik - Deutschland", welcher 1997 gegründet wurde und u.a. die Zielsetzung hat, die Sperrtechnik als sportliche Herausforderung zu pflegen sowie jährliche bundesweite Meisterschaften auszutragen.

*Vorführungen von
Julian, Lars und Oliver
auf der Hausmesse!*

Die "sperrsportliche" Bilanz von Julian, Lars und Oliver kann sich durchaus sehen lassen, hier eine kurze Aufstellung der Erfolge:

Julian Hardt (Stuttgart):

Deutscher Meister - Hangschlossöffnung 2007
Deutscher Meister - Handöffnung 2004 und 2006
Deutscher Meister - Blitzöffnung 2006
Deutscher Vizemeister - Impressionstechnik 2005
Deutscher Vizemeister - Hangschlossöffnung 2004 und 2006
Deutscher Vizemeister - Handöffnung 2007
Deutscher Vizemeister - Freestyle 2004
Sieger - Blitzöffnung 2007

1. Platz - Dutch Open Sneek/NL 2003 und 2007
2. Platz - Dutch Open Sneek/NL 2004
3. Platz - Dutch Open Sneek/NL 2002
3. Platz - Freestyle 2006 und 2007
3. Platz - Impressionstechnik 2007
5. Platz - Dutch Open Sneek/NL 2006
8. Platz - Dutch Open Impressioning Sneek/NL 2007

Oliver Diederichsen (Hamburg)

Deutscher Meister - Impressionstechnik 2005
Deutscher Vizemeister - Impressionstechnik 2006
1. Platz - Dutch Open Sneek/NL 2002
3. Platz - Freestyle 2005
3. Platz - Hangschlossöffnung 2005
3. Platz - Dutch Open Impressioning Sneek/NL 2007
4. Platz - Handöffnung 2004 und 2005
5. Platz - Freestyle 2004
7. Platz - Freestyle 1999

Lars Jelonnek (Köln)

3. Platz - Impressionstechnik 2006

Weitere Informationen: www.lockpicking.org
www.tresoroeffnung.de
www.schlossspezialist.de

Wichtige Messen und Shows für die Sicherheitsbranche:



22. – 25.
April
2008

SECUREX – safe for sure

Entsprechend einer Umfrage, die durch 4safe.pl durchgeführt wurde, ist die SECUREX die bekannteste Messe auf dem Sicherheitssektor in Polen. Poznan ist zum Schauplatz für Treffen der Experten dieser Industrie geworden. Sie kommen, um aktuelle Informationen zu finden, innovative Produkte und Angebote vorzustellen und neue Kontakte zu knüpfen. 2006 zählte der Veranstalter 24.500 Besucher aus 25 Staaten für die Ausstellung (SECUREX, SAWO, INSTALACJE und AQUA San). Abgesehen von den Angeboten der Aussteller schließt die Messe auch zahlreiche Seminare und Workshops für Personen ein, die ihr Wissen über den Sicherheitssektor erweitern wollen.

Weitere Informationen unter www.securex.mtp.pl/en



23. – 25.
Mai
2008

Veranstaltungsort der in diesem Jahr stattfindenden ELF Convention ist Athen, Griechenland. Traditionsgemäß ist somit die griechische Schlüsseldienstvereinigung "S.A.E.K." für die Organisation dieses Events zuständig.

Weitere Informationen unter www.elf2008.com



30. Mai –
1. Juni
2008

MLA – Master Locksmith Association feiert ihr "Goldenes Jubiläum" auf der MLA Expo 2008, der größten Sicherheitsfachmesse in Großbritannien, welche in diesem Jahr im International Centre in Telford stattfindet.

Weitere Informationen unter www.locksmith.co.uk



20. – 22.
Juni
2008

Die 52. ALOA Convention wird dieses Jahr in Dallas, Texas, in einem der besten Convention Center der Nation stattfinden.

ALOA 2008 bietet viele interessante Lehrgänge und Seminare an, in denen einige der besten Sicherheitstechnologien gezeigt und erklärt werden, welche die Industrie zu bieten hat.

Unter den Schlossern hat die ALOA weltweit den Ruf, eine ideale Plattform zur Schließung internationaler Kontakte zu sein.

Weitere Informationen unter www.aloa.org



5. – 7.
September
2008

Auch in diesem Jahr werden die Brüder Nagib, Shaw und Farid Jiwa wieder zu einer Hausmesse nach Edinburgh, Schottland, einladen; einer Ausstellung gehobener Sicherheitstechnik in familiärer Atmosphäre.

Weitere Informationen unter www.keyprint.co.uk



7. – 10.
Oktober
2008

Zum 18. Mal wird sich die Branche der Sicherheits- und Brandschutztechnik aus aller Welt zur SECURITY 2008 treffen, um über bewährte und neue Angebote Informationen zu erhalten.

Weltweit gibt es keine vergleichbare Veranstaltung dieser Qualität.

Auf der SECURITY Essen 2006 präsentierten sich 1.027 Aussteller aus 47 Nationen mit ihren Produkten und Dienstleistungen. Mit rund 40.000 Fachbesuchern aus 79 Nationen und auf über 75.000 qm Ausstellungsfläche erzielte die Weltmesse für Sicherheit und Brandschutz das bislang beste Ergebnis ihrer erfolgreichen Geschichte und baute ihre Position als weltweite Nummer eins deutlich aus.

Weitere Informationen unter www.security-messe.de



Am Messestand herrschte steter Andrang: hier Delegationen aus Italien und Spanien



Messenachlese

1984 wurde die erste internationale Milipol in Paris eröffnet, nachdem viele französische Hersteller von Polizei-Ausrüstung sich besorgt über die geringen internationalen Kundenkontakte zeigten.

Im Laufe der Jahre entwickelte sich die Messe zu einer der größten internationalen Plattformen für Sicherheitsausrüstung und -technologien.

Dies belegen auch die Zahlen der Milipol 2007:

- 956 Aussteller
- 21.240 m² Ausstellungsfläche
- 58 offizielle Delegationen aus 42 Staaten
- 26.357 Besucher
- 469 Journalisten

Nicht nur der Veranstalter war mit diesem Ergebnis sehr zufrieden, auch wir haben viele neue internationale Kontakte schließen können und werden daher auch 2009 wieder ausstellen.



Messestand

v.l.n.r.:
Fred Versteeg
Alexandra Schürmann
Angelika Wendt
Josef Schumacher



Age van der Woud
im ungewohnten
Outfit

Impressum:

Herausgeber, Eigentümer u. Vertrieb:

A. Wendt GmbH, D-50127 Bergheim, Sonnenhang 17
Telefon +49 (0) 2271 79997-0, Telefax +49 (0) 2271 92059
e-Mail: redaktion@zieh-fix.com

Redaktion:

Adalbert Wendt, Josef Schumacher, Theodor Schürmann

Verantwortlich für den redaktionellen Inhalt:

Adalbert Wendt

Fotos:

Theodor Schürmann, D-53909 Zülpich

Digitale Druckvorlagenherstellung:

Schürmann Dienstleistungsservice, D-53909 Zülpich

Für unverlangt eingesandte Manuskripte und Fotos sowie für Pressemitteilungen, Testergebnisse, Preisangaben, Marktübersichten und Anzeigen übernimmt A. Wendt GmbH keine Haftung.

Copyright © by A. Wendt GmbH. Alle Rechte, auch Übersetzungen und Zweitverwertung, vorbehalten.

Alle in ZIEH-FIX® Aktuell reproduzierten Beiträge und Bilder dürfen durch kein Aufzeichnungsverfahren zur Weiterverwendung benutzt werden, wenn dafür keine schriftliche Erlaubnis von A. Wendt GmbH vorliegt. Gerichtsstand ist Bergheim.

Das Netzwerk der European Lockmaster Group Mitglieder und Firmenprofile



Adalbert Wendt
Geschäftsführer

Firmengründer Adalbert Wendt ist gelernter Werkzeugmacher und führte bis 1983 ein Rohrleitungsbau-Unternehmen. Seine Vorliebe gehörte zu diesem Zeitpunkt den schnellen Motorrädern. Aus diesem Hobby wurde Ende 1983 ein eigener Rennstall, die Fa. RAU-Motorradtechnik, geboren. Hier wurden Rennmaschinen entwickelt, die international in der Superbike-Klasse an den Start gingen.



Josef Schumacher
Betriebsleiter

1986 mussten die Geschäftsräume und Werkstätten verlegt werden.

Im Verlauf dieses Umzuges wurde ein Schlüsseldienst für die Notöffnung einer Tür in den neuen Betriebsgebäuden bemüht. Als diese Tür von dem Experten recht gewaltsam geöffnet wurde, gab die zerstörte Tür dem Bastler und Tüftler Adalbert Wendt zu denken. Nachfragen bei anderen Schlüsseldiensten ergaben, dass professionell gefertigte und durchdachte Aufsperrwerkzeuge in Europa nicht erhältlich bzw. für amerikanische Bedürfnisse konzipiert waren.

Bereits zum Herbst 1986 war das erste Aufsperrwerkzeug patentiert. Dieses Werkzeug, besser unter dem Namen **ZIEH-FIX®** bekannt, sorgte gleichermaßen für Aufregung und Furore, legte aber die Basis für die Firma A. Wendt Sicherheits- und Aufsperrtechnik GmbH. Inzwischen ist Adalbert Wendt Inhaber zahlreicher Patente und Gebrauchsmuster.

Europas Nr. 1 bietet eines der größten Programme für Aufsperrwerkzeuge. Mit einem Sortiment, das über 1500 Artikel umfasst und neben Eigenproduktionen ausgesuchte Werkzeuge der bedeutendsten Hersteller der Welt enthält. Auch im Kleinen eine große Auswahl – das ist die Stärke von Wendt.

Entscheidend für perfektes Arbeiten, sichere Anwendung und mehr Arbeitskomfort sind Qualitätswerkzeuge.

Die Techniker von Wendt bündeln technisches Know-How, erstklassiges Wissen und Innovationskraft.

Aus innovativen Ideen entstehen hochwertige Werkzeuge, die von der ersten Idee bis zur Serienreife entwickelt werden.

Da Qualität bei Wendt einen hohen Stellenwert hat, wird jedes der Eigenprodukte vom Entwurf bis zur Auslieferung durch ein Qualitätssicherungsprogramm begleitet.

Computergestütztes Design, hochwertige Rohmaterialien, modernste Fertigungstechniken, sorgfältige Endkontrolle und härteste Praxistests – dafür steht Wendt ein.



Theodor Schürmann
Seminarleiter

Theodor Schürmann, Polizeibeamter i.R. und ehemaliger Angehöriger eines deutschen Spezialeinsatzkommandos, ist Seminarleiter bei Wendt. Aufgrund seines Fachwissens hat er sich besonders auf den Spezialbedarf von Polizeibehörden konzentriert und ist somit auch Trainer für die besonderen Belange dieser Ermittlungsbehörden.

VICUÑA Herramientas Técnicas S.L.

C/Numancia no.16
E-50013 Zaragoza
Spain

Tel.: +34 9 76 59 80 59

Fax: +34 9 76 59 77 00

eMail: admin@vicunatools.com
www.vicunatools.com



J. L. Garcia de Vicuña
Geschäftsführer

Der Inhaber José Luis Garcia de Vicuña betreibt einen Sperrwerkzeugvertrieb in Spanien und ist seit 15 Jahren Vertragspartner der A. Wendt GmbH.

Die Fachkompetenz der Familie Vicuña im Bereich Schließ- und Aufsperrtechnik läßt sich über Generationen zurückverfolgen.

José Luis Garcia de Vicuña zeichnet verantwortlich für die Entwicklung zahlreicher Spezialwerkzeuge zur Manipulation von Tubular-, Chubb-, Safe- und Tresorschließsystemen.

In seinem Schulungszentrum in Zaragoza hat er neben Schlüsseldiensten auch zahlreiche Polizeispezialeinheiten aus Europa ausgebildet.

José Luis Garcia de Vicuña organisiert auch Seminare für den Tresorbereich und Impressionstechnik.

Secupro Nederland

Tingietersweg 38-40
NL-2031 ES Haarlem
Netherlands



Tel.: +31 23 5 39 68 86
Fax: +31 23 5 39 68 87

eMail: mail@secupro.nl
www.secupro.nl



Age van der Woud
Geschäftsführer

Age van der Woud, Polizeibeamter a.D. und ehemaliger Angehöriger eines niederländischen Spezialeinsatzkommandos, gründete 2000 einen Sperrwerkzeughandel mit Schulungsräumen und ist seit dem Vertragspartner der A. Wendt GmbH.

Das Aufgabengebiet von Secupro umfasst den kommerziellen und den nichtkommerziellen Bereich.

Der erste Bereich beinhaltet die Schulung und den Verkauf von Sperrwerkzeugen und sicherheitstechnischem Bedarf an Schlüsseldienste.

Neben dem kommerziellen Bereich hat er sich aufgrund seines Fachwissens besonders auf den Spezialbedarf von Polizeibehörden konzentriert.

Age van der Woud ist weltweit ein gefragter Referent und Trainer für die besonderen Belange dieser Ermittlungsbehörden.

VERSEC Technics

Balsemienstraat 14
NL-2803 JD Gouda
Netherlands

Tel.: +31 18 2 69 93 35
Fax: +31 18 2 69 93 34

eMail: info@versec.nl
www.versec.nl



Frederic Versteeg
Safe-Spezialist

Frederic Versteeg RSE ist Mitglied des Holländischen Verbands "Register Security Expert" und er darf als Qualifizierter hinter seinem Namen die Zufügung "RSE" benutzen. 1981 war Hauptfeldwebel Versteeg als Spieß einer Holländischen Panzer Pionier Kompanie in Bergen-Hohne stationiert. Er hatte in diese Funktion regelmäßig mit Tresoren und Kombinationsschlössern zu tun und seitdem ist auch sein Interesse für Safe-Technik

geboren.

Im Jahr 2000 gründete er die erste Lockmastergruppe der Holländischen Landstreitkräfte. Heute, als Major a.D., ist er noch immer als Nestor dieser Gruppe und als Referent für die Lockmasterausbildung der Holländischen Bundeswehr tätig. Für seine eigene Firma VERSEC Technics arbeitet er als Tresoröffner im Privat-, Firmen- und auch im Polizeibereich. Er ist Referent mehrerer Sicherheitsseminare und ist nebenbei noch Dozent für Widerstandprüfungen von Materialien an der "Haagse Hochschule".

Systemy Zabezpieczenia

ul. Serbska 56
PL-58-100 Swidnica
Poland



Tel.: +48 74 8 53 03 18
Fax: +48 74 8 53 03 18



Josef Matyjas

Nach seinem 4-jährigen Berufspraktikum bei Wendt gründete Josef Matyjas 1992 sein eigenes Unternehmen in Breslau, Polen und ist seitdem Vertragspartner der A. Wendt GmbH.

Die Schwerpunkte sind seit Jahren osteuropäische Schließsysteme, Scheibenzuhaltungsschlösser im Fahrzeug- und Tresorbereich sowie die Entwicklung von innovativen Werkzeugen zum Öffnen dieser Schlösser.

Josef Matyjas und sein Sohn Radek haben ihr Handwerk somit von der Pike auf gelernt, verfügen über ein umfangreiches "Know-How" und sind mittlerweile anerkannte Fachleute für die Fahrzeug- und Tresoröffnung.



Radek Matyjas

KEYPRINT®



45 Assembly Street
GB-Edinburgh EH6 7BQ
United Kingdom

Tel.: +44 131 5 55 09 09
Fax: +44 131 5 54 11 77

eMail: sales@keyprint.co.uk
www.keyprint.co.uk



Nagib Jiwa
Geschäftsführer

Vor mehr als 20 Jahren gegründet ist KEYPRINT im Vereinigten Königreich der führende Lieferant von Schlüsselrohlingen, Schlüsselkopier-Equipment, elektronischen Schlüsselkopiermaschinen, Schließzylindern, Vorhangsschlössern, Safes und Zugangskontrollsystemen für den Handel.

KEYPRINT ist eine lang etablierte Familiengesellschaft, die sich in besonderem Maße um die Zufriedenheit ihrer Mitarbeiter als auch ihrer Kunden sorgt. Zu den Grundsätzen von Nagib, Shaw und Farid Jiwa gehört daher, nur das Beste an seine Kunden zu liefern, in Sicherheitslösungen die Erwartungen der Industrie zu übertreffen, den Kunden einen hohen Grad an Service zu bieten und stets danach zu streben, Lösungen vorzuzeigen, die kreativ, innovativ und für alle Partner fördernd sind.



Farid Jiwa
Geschäftsführer

KEYPRINT verfügt über einen reichen Erfahrungsschatz und bringt innovative Produkte und Lösungen auf den Markt. So ist die Gesellschaft eine der ersten bzw. sogar die einzige, die im Vereinigten Königreich Schlüsseldienst-Software entwickelt.

PEGASUS

Selami ali efendi Cad. Kassem cesme Sok. No: 2/A
TR-34672 Üsküdar / Istanbul
Turkey

Tel.: +90 216 3 91 17 17
Fax: +90 216 3 41 24 22

eMail: info@pegasuskey.com
www.pegasuskey.com



Sinan Bakkal
Geschäftsführer

Sinan Bakkal ist Inhaber eines der größten Schlüsseldienst-Fachgeschäfte in Istanbul, handelt in der Türkei mit ausgesuchter hochwertiger Sicherheitstechnik europäischer Hersteller und entwickelt Sperrwerkzeuge für in der Türkei gebräuchliche Schließsysteme.

Sinan Bakkal ist auch Präsident der Chamber of Locksmith, Istanbul.

ASEL GmbH

Stöckackerstr. 30
CH-4142 Münchenstein
Switzerland

Tel.: +41 61 3 11 53 03
Fax: +41 61 3 12 40 88

eMail: info@asel.ch
www.asel.ch



Ayhan Selvi
Geschäftsführer

Dem gelernten Automechaniker Ayhan Selvi ist das Handwerk in die Wiege gelegt worden, denn bereits sein Großvater war Schuhmacher.

Nach seiner Berufsausbildung arbeitete Ayhan Selvi von 1989 bis 1996 im renommierten Schlüsseldienstunternehmen Mister Minit, wo er sich zusätzlich das Schuh- und Schlüsseldiensthandwerk aneignete.

1996 machte sich Ayhan Selvi im Bereich Schlüssel- und Notöffnungsdienst selbstständig. Die Werkzeuge für den Notöffnungsdienst beschränkten sich in dieser Zeit auf Bohrer und Fräser. Durch umfangreiche Recherchen nach innovativen und nicht konventionellen Methoden nahm er Kontakt mit der A. Wendt GmbH auf.

Hier besuchte Ayhan Selvi einen Intensivkurs für angewandte Öffnungstechniken und fand endlich das, wonach er so lange und intensiv gesucht hatte – innovative Öffnungsmethoden sowie dazugehörige Werkzeuge und Hilfsmittel. 2001 erweiterte Ayhan Selvi sein Unternehmen und gründete die ASEL GmbH.

Mittlerweile gehören zu der ASEL GmbH sieben Filialen, in denen Dienstleistungen in den Bereichen Sicherheits- und Aufsperrtechnik und Schlüsseldienst angeboten werden. ASEL GmbH vertreibt Schlüsselfräsmaschinen, Schlüsselrohlinge, Schlüsseldienstzubehör und exklusiv für die Schweiz auch die Werkzeuge der Firma A. Wendt GmbH.

ANKO, SIA

Brivibas iela 136
LV-1012 Riga
Lettland

Tel.: +371 7 37 37 39
Fax: +371 7 37 37 39

eMail: info@anko.lv
www.anko.lv

ANKO®



Igor Ansevics
Geschäftsführer

Igor Ansevics gründete 1991 die Firma ANKO und begann mit drei Mitarbeitern.

Bereits nach wenigen Jahren war ANKO Marktführer in Lettland.

1996 eröffnete ANKO den größten Ausstellungsraum für Sicherheitsprodukte in Lettland und begann den Handel mit Schlüsselrohlingen.



Vladimir Ansevics

2001 wurde das Tochterunternehmen "ANKO Project" gegründet. In den folgenden Jahren installierte ANKO Project mit 20 Mitarbeitern Schließanlagen und Beschläge in mehr als 200 Objekten in Lettland und übernahm damit 50% des lettischen Marktes.

Igor Ansevics ist auch Präsident der "Latvian Locksmith Brotherhood" (LLB, lettische Schlosserbruderschaft).

Sicur Gen®, Srl



Via Umbria, 2
I-20090 Fizzonasco di P.E. (Mi)
Italy

Tel.: +39 02 90 72 37 04
Fax: +39 02 90 72 55 58

eMail: info@sicurgen.it
www.sicurgen.it



Aldo Casiraghi
Geschäftsführer

Dario Casiraghi, seit 1968 in der Sicherheitsindustrie arbeitend und sehr bekannt, gründete 1989 die Firma Sicur Gen Srl.

Sicur Gen sicherte sich für Italien das alleinige Vertriebsrecht weltweit namhafter Hersteller von Sicherheitsprodukten und spezialisierte sich auf verschiedene Kundenbereiche, vom Safe-Hersteller, Einrichter und Banken bis hin zu wichtigen Regierungsbehörden.

Für Schlüsseldienste sowie für Mitarbeiter von Behörden, zu deren Fachbereich Sicherheit gehört, bietet Sicur Gen auch professionelle Schulungen an.

Das Ziel und Bestreben von Sicur Gen ist es seit je her, nicht Produkte sondern Lösungen gemäß den Anforderungen des Kunden zu verkaufen.

Elektronik Entwicklung Dumbovic

Im Vogelloch 11
D-78727 Oberndorf
Germany

Tel.: +49 74 23 9 20 48 26
Fax: +49 74 23 9 20 48 27

eMail: info@hf4u.de
www.hf4u.de



Seit ihrer Gründung Ende 2003 im Bereich der Überwachungselektronik tätig, hat sich EED bereits einen Namen gemacht, wenn es darum geht, Innovationen und speziell angepasste Sonderanfertigungen auf den Markt zu bringen.

Überall da, wo die Einsatzmöglichkeit handelsüblicher Elektronik aufhört, beginnt die Aufgabe von EED. Über Spezifikation, Entwicklung, Prototypenbau bis hin zur Fertigung mittlerer Serien und Erstellung von Antennen, Frontplatten oder Produkt-/Gehäusedesign ist EED genau die richtige Adresse.

Klein – Stromsparend – Intelligent – Made in Germany



Das Motto von EED spiegelt sich in der ständig wachsenden Produktpalette wieder.

2006 zog EED in ein größeres Gebäude, um der expandierenden Firma, ihren Mitarbeitern und Ideen genügend Entfaltungsmöglichkeit zu geben.

Der Firmeninhaber Thomas Dumbovic hat bereits mit 13 Jahren aus Teilen alter Geräte seinen ersten Sender zur Übertragung von Sprache entworfen.

1992 war er in einem Elektronikfachgeschäft tätig, entwickelte und baute jedoch nebenbei hobbymäßig verschiedene elektronische Geräte.

In Deutschlands erstem Spionladen wurde er 1994 als Techniker eingestellt.

1998 wurde dann die Autoteleshop & Co. KG gegründet, in der er als Teilhaber für die Entwicklung der elektronischen Geräte zuständig war.

Diese Firma verließ er 2003 und gründete als Alleinunternehmer die Elektronik Entwicklung Dumbovic.

LOCKMASTERS[®] INCORPORATED

5085 Danville Road
USA-40356 Nicholasville, KY.
USA

Tel.: +1 859 8 85 60 41
Fax: +1 859 8 85 70 93

eMail: info@lockmasters.com
www.lockmasters.com



Mark C. Miller
President



Brian Lamb
Sales Manager

Lockmasters[®], Inc. wurde 1955 von Harry C. Miller, James Taylor und Leonard Singer gegründet und bot Fernlehrgänge in Schlossmanipulation und Schlüsselservice an. Dies war so erfolgreich, dass ein praxisorientiertes Schulungszentrum geschaffen wurde.

1983, unter dem alleinigen Besitz von J. Clayton Miller, Sohn von Harry C. Miller, erweiterte Lockmasters[®] die Geschäftsbasis um eine Werkzeug- und Ausrüstungsabteilung. Das Ziel dieser neuen Teilung war es, der einzige Qualitätslieferant für alle Teile, Werkzeuge und Ausrüstungsgegenstände zu sein, die Schlüsseldienste und Safe-Techniker benötigen.

Die Werkzeug- und Ausrüstungsabteilungen sind im Laufe der Jahre beständig gewachsen und Lockmasters[®] ist in den USA zum Marktführer für Sperrwerkzeuge, speziell im Bereich Safe und Tresor, geworden.

2005, zum 50-jährigen Bestehen, übernahm Mark C. Miller die komplette Verantwortung für Lockmasters[®], Inc..

LSI ist seit 1955 die führende Ausbildungseinrichtung für Sicherheits- und Aufsperrtechnik in den USA und bildet seit mehr als 50 Jahre Personal des US Militärs, der Regierung sowie vieler privater Unternehmen aus.

LSI bietet technische und Sicherheits-Managementkurse, die in den USA einzigartig und zum Teil sogar von den Hochschulen akkreditiert sind.



J. Clayton Miller
Chairman

Seit Mai 2004 werden die Kursteilnehmer in einem neu erbauten 24.000 sq. ft. großem Schulungszentrum begüßt, welches hochmodern und dem Stand der heutigen Technik entsprechend eingerichtet ist und somit den Belangen der angebotenen Kurse gerecht wird.

Die Ausbilder der LSI sind Sicherheitsexperten mit einer umfassender Vorbildung und in der Regel handelt es sich um ehemalige Mitarbeiter des U.S. Secret Service, der National Security Agency (NSA), der General Services Administration (GSA) Law Enforcement and Security, des Department of Defense, der Postal Inspection Service und der Federal Protective Services.

Freiberger Sp z o.o.: Gelungene Präsentation in Polen



Arkadiusz Freiberger (links) im Kundengespräch

Die Firma Freiberger Sp z o.o. mit dem Hauptsitz in Warschau vertreibt seit 1992 hochwertige Sicherheitstechnik von BAB, IKON, KESO und effeff.

"ABC der Sicherheit", eine Abteilung von Freiberger, bietet fachmännischen Rat und Verkauf, Montage, Service und Konservierung von mechanischen und elektronischen Produkten. Mit den bereits erwähnten Produkten werden Firmen, Hotels, Häuser und Wohnungen abgesichert.

Seit 16 Jahren arbeitet Freiberger nun mit den besten Unternehmen im Bereich der Sicherheit und bietet seinen Kunden einen schnellen und umfassenden Service im ganzen Land.

Durch die im April 2007 veranstaltete Hausmesse wurde auch der neue Geschäftszweig "Sperrwerkzeuge" einem Fachpublikum, das sich aus Schlüsseldiensten und Behördenmitarbeitern zusammensetzte, bekannt gemacht.



Adalbert Wendt erklärt den Elektro-Pick



Fred Versteeg mit aufmerksamen Zuhörern



Magdalena Pawlica demonstriert die Handhabung eines SG-Picks am Kfz-Schloss

Strak-Sekret e.t.: Volles Haus in Bulgarien



Anfänglich noch etwas zurückhaltend...

Ausrichter der Produktpräsentationen in Sofia war Nikolay Trendafilov, ehemaliger Präsident der Bulgarischen Schlüsseldienstvereinigung (Associated Locksmith Of Bulgaria) und Inhaber der Firma Strak-Sekret.

Nikolay Trendafilov hat sein Leben lang mit Schlössern und Beschlägen gehandelt und ist in Bulgarien ein gefragter Spezialist für die Öffnung der verschiedensten Schließsysteme.



Adalbert Wendt bedankt sich bei Nikolay Trendafilov für die Organisation der Veranstaltung



...wurde später dann doch eifrig diskutiert.

Wir waren überrascht, wie viele Besucher einen zum Teil sehr weiten Anreiseweg bei novemberlichen Witterungsbedingungen gewagt hatten, um der Einladung zu folgen und an den beiden Workshops für Sperrwerkzeuge teilzunehmen.



Jordan Velkov, amtierender Präsident der NALOB, erhält von Adalbert Wendt die Ehrennadel der European Lockmaster Group



Auch in Bulgarien waren Safe+Tresor Werkzeuge gefragt



Lange nicht gesehen:Schlüssel-fräsmaschine Marke Eigenbau



Unbeirrt vom ganzen Trubel liest Jörg Rühle den Code eines Kfz-Schlusses aus

Secupro Nederland: Einweihung des neuen Firmengebäudes

Am 27. und 28. August 2007 war es soweit: mit einer Hausmesse stellte Age van der Woud die neuen Räume seines Unternehmens vor.

Age van der Woud ist Mitglied der European Lockmaster Group und sein Unternehmen hat sich in den vergangenen Jahren in den Niederlanden zum Marktführer für Sicherheits- und Aufsperrtechnik entwickelt.

Neben dem Vertrieb von Sperrwerkzeugen bietet das Unternehmen aber auch behördenspezifische Elektronik sowie Schulungen in den genannten Bereichen an.

Diese unterschiedlichen Unternehmensbereiche bestimmen auch den architektonischen Charakter des Gebäudes, in dem auf ca. 800 m² eine Grundlage für effektives und erfolgreiches Arbeiten geschaffen wurde. Im Erdgeschoss, jeweils durch große Rolltore zugänglich, befinden sich zwei Werkstätten, eine für die Schulungen mit zerstörenden Öffnungswerkzeugen oder über die Möglichkeiten der Autoöffnung und eine speziell eingerichtete Werkstatt für Safe+Tresor Öffnungslehrgänge. Die Rolltore ermöglichen, dass auch Fahrzeuge oder größere Tresore in die Werkstätten verbracht werden können. Oberhalb der Werkstätten, in der 1. Etage, befinden sich eine Teeküche mit Pausenraum sowie ein Schulungsraum für zerstörungsfreie Öffnungstechniken. Die 2. und 3. Etage beherbergen

Büro-, Konferenz- und Ausstellungsräume, in denen, nach Fachgebiet getrennt, Sperrwerkzeuge, Beschläge, Schlösser, Schlüsselfräsmaschinen und Elektronik ausgestellt werden.



Extra aus den USA ange-reist: Clayton Miller



Neuer Firmensitz: Secupro Nederland



Praxisvorführungen in der Werkstatt



Vortragssaal



Schulungsraum Praxis



Werkstatt Safe+Tresor



Schulungsraum Theorie



Einer der Büroräume



Zur Einweihung überreichte Adalbert Wendt Age van der Woud ein Präsent



Vereint sind wir stark! v.l.n.r.: Fred Versteeg, Adalbert Wendt, Age van der Woud, Nagib Jiwa



Wenn wir schon mal in Holland sind, darf auch der Matjes nicht fehlen!

Spectia S.r.l. – Security Technology and Solutions

Seit 1990 entwickelt die Firma Aitek in Italien Lösungen für die Überwachung des Straßenverkehrs und wurde Vertragspartner des größten italienischen Autobahnnetzbetreibers, Autostrade per l'Italia S.p.A.

- Video über IP Anwendungen:
 - Überwachung und Remoteüberwachen der Verkehrssteuerung (AiVu®)
 - automatisierte Ereignis-Abfrage Systeme (Aivu - intelligente Module)
 - automatische Reise-Dauerberechnung (AiVu Ziel TP)
- automatische, halbautomatische und manuelle "Toll Collection" Systeme (Telepass®)
- Transponder- und Fahrzeugidentifizierungssysteme
- Technologische Systeme für die Remote-Überwachung (X-Monit)
- Echtzeit-Informationssysteme für das Autobahnnetzwerkmanagement (SIV)



Seit März 2007 bietet Aitek diese AiVu® Produkte über Spectia S.r.l. an und etablierte dabei direkt auch den neuen Markennamen "EyePoint". Das Hauptaufgabengebiet wurde ebenfalls erweitert und die Lösungen und Produkte umfassen nunmehr:

- Öffentliche Sicherheit, Ordnungskräfte
- Straßenüberwachungssysteme (d.h. Autobahnen)
- Außenüberwachungssysteme (Zivilschutz)
- Hafenüberwachungssysteme
- Kontrolle, Überwachung und Verbrechensverhinderung an Wohngebäuden, Denkmälern und anderen künstlerischen Bauten

Drumm GmbH Sicherheitstechnik

Zylinder-Tresor GEMINY®



Europa-Beschlag
Der Europa-Beschlag ist einer der innovativsten Schutzbeschläge, die sich derzeit auf dem Markt befinden. Er vereint ein Höchstmaß an Sicherheit und Vielseitigkeit in Einem. Durch sein Einstellraster kann er sich jedem Landesmaß anpassen. Er passt sich ebenfalls an den Zylinder an, egal ob Profil-, Rund- oder Ovalzylinder.



Rundversion
Durch diesen Zylinderschutz können Sie Ihre bereits vorhandene Rundrosette ersetzen und erhalten somit auf einfachste Weise ein Höchstmaß an Sicherheit.



Langversion
Die Rosette ist überall montierbar, wo eine Anschraubung von vorne möglich ist. Beim Verschließen des Zylinderschutzes werden alle vier Montageschrauben verdeckt.



Schlüsseltesor
Die Verwaltung von Wohnungsschlüsseln bei ambulanten Pflegediensten kostet viel Geld und bietet nicht immer eine sichere Handhabung. Oft geht wichtige Zeit verloren, die in die Betreuung der Klienten investiert werden könnte. Pflegedienste können ebenso wie deren Kunden von einer verbesserten Schlüsselverwaltung profitieren.



Durchschuss
Unsere GEM130VC wurde auf Durchschusshemmung geprüft und erfüllt die Normen nach FB5 und FB6. Demnach hat die Rosette dem Beschuss durch Kaliber "5,56x45" und "7,62x51" standgehalten.

Vertriebsbüro
Drumm GmbH Sicherheitstechnik
Kulmbitzerstr. 27-33
07227 Pöhlenthal

Kontakt:
Tel: 09203 29 83 73
Fax: 09203 29 10 70
eMail: info@drumm.info
Web: www.drumm.info



DRUMM
SICHERHEITSTECHNIK
GEMINY
Zylinder-Tresor System











Manipulation
Verkleben
Verstopfen
Bohren
Schlagtechnik
Vandalismus
Abbrechen
Ziehen
Beschuss



ZIEH-FIX® Türfallenöffnungskoffer



Unser Beschlagheber ist grundsätzlich bei allen Beschlägen mit Griffhandhaben anwendbar, die eine kraftschlüssige Verbindung gestatten.

Besonders die Beschläge der neuen Generation mit durchgehender Vierkantbetätigung sind für diese Öffnungsmethode geeignet. Griffhandhabe im Beschlagheber einspannen und Arbeitsspalt zwischen Türblatt und Beschlag schaffen. Mit dem Vierkantnussmesser die Nuss betätigen und die Türfalle entriegeln.

- für Doppelfalttüren geeignet
- bei selbstverriegelnden Systemen anwendbar

Bestell-Nr. 1095

€ 193,65

Inhalt des Koffers:

1 Stck. Bestell-Nr. 1094	ZIEH-FIX® Beschlagheber
1 Stck. Bestell-Nr. 1096	Vierkant, 8 mm für 72er Entfernung
1 Stck. Bestell-Nr. 1096-FH	Vierkant, 9 mm für FH-Türen
2 Stck. Bestell-Nr. 1097	Vierkant, 10 mm für 92er Entfernung
1 Stck. Bestell-Nr. 1072	Spitzzange
1 Stck. Bestell-Nr. 1085	Öffnungsnadeln-Set
1 Stck. Bestell-Nr. 1098	Öffnungskarten-Set



Kipp-Fensteröffner

Dieses dreiteilige Set wird eingesetzt, um unverschlossene Fensterroliven von gekippten Fenstern zu betätigen.

- einfach zu bedienen
- schnelle Hilfeleistung
- ideal für Feuerwehren

Bestell-Nr. 3505

€ 98,90



Kipp-Fensteröffner über den Fenstergriff stülpen



Zugseil über das Verriegelungsgestänge verlegen



Zugseil schräg nach unten verlegen und das Fenster zuziehen



Fenstergriff mit dem Zugseil betätigen und öffnen

ZIEH-FIX® Einsatzsortiment (Basic)



• Der hochbruchfeste ABS-Koffer mit Griff und Tragegurt beinhaltet die meistgebrauchten Werkzeuge zur Türnotöffnung!

• Die Grundausrüstung für den Schlüsseldienst!

Die Werkzeuge sind in einer Hartschaum-einlage übersichtlich angeordnet.

Bestell-Nr. 1104-Z

€ 245,00



Die Ausstattungsvariante "ZIEH-FIX®" beinhaltet:

1 Stck. Bestell-Nr. 1.2809/B CS	Outdoor Case, schwarz mit Hartschaumeinlage
1 Stck. Bestell-Nr. 1002	ZIEH-FIX®
1 Stck. Bestell-Nr. 1084 MPZ	Power Cracker "Master Professional"
1 Stck. Bestell-Nr. 1071	T-Schlüssel (Nuss), SW 17, kurz
1 Stck. Bestell-Nr. 1003	ZIEH-FIX® Kernziehplatte für Profilzylinder
1 Stck. Bestell-Nr. 1070	Spezialschraubendreher TX20
1 Stck. Bestell-Nr. 1077	Kunststoffprofilzylinderschließer
1 Stck. Bestell-Nr. 1085	Türfallenöffnungsnadelset
1 Stck. Bestell-Nr. 1098	Türfallenöffnungskartenset
2 Stck. Bestell-Nr. 1202-10	ZIEH-FIX® Zugschraube "Extra", VP à 10 Stck, Ø 4,2 mm
2 Stck. Bestell-Nr. 1203-10	ZIEH-FIX® Zugschraube "Super", VP à 10 Stck, Ø 4,8 mm
2 Stck. Bestell-Nr. 1204-10	ZIEH-FIX® Zugschraube "Spezial", VP à 10 Stck, Ø 5,5 mm

ZIEH-FIX®

Die einfache Handhabung ermöglicht ein schnelles und sauberes Öffnen von Sicherheits-Schließzylindern, ohne dass Beschläge, Türen etc. beschädigt werden.

• das bekannteste unserer Ziehgeräte

Bestell-Nr. 1002

€ 113,39





ZIEH-FIX® Einsatzsortiment "Glocke" (Basic)



- Der hochbruchfeste ABS-Koffer mit Griff und Tragegurt beinhaltet die meistgebrauchten Werkzeuge zur Türnotöffnung!

Die Werkzeuge sind in einer Hartschaum-einlage übersichtlich angeordnet.

Bestell-Nr. 1104-G

€ 265,00



Die Ausstattungsvariante "Glocke" beinhaltet:

1 Stck. Bestell-Nr. 1.2809/B CS	Outdoor Case, schwarz mit Hartschaumeinlage
1 Stck. Bestell-Nr. 1005	ZIEH-FIX® "Glocke"
1 Stck. Bestell-Nr. 1084 MPZ	Power Cracker "Master Professional"
1 Stck. Bestell-Nr. 1005-RA.PROX	Proxxon-Speeder Ratsche, SW 17/19
1 Stck. Bestell-Nr. 1003	ZIEH-FIX® Kernziehplatte für Profilzylinder
1 Stck. Bestell-Nr. 1070	Spezialschraubendreher TX20
1 Stck. Bestell-Nr. 1077	Kunststoffprofilzylinderschließer
1 Stck. Bestell-Nr. 1085	Türfallenöffnungsnadelset
1 Stck. Bestell-Nr. 1098	Türfallenöffnungskartenset
1 Stck. Bestell-Nr. 1200	Stützscheiben für ZIEH-FIX® Zugschrauben, VP à 5 Stck.
2 Stck. Bestell-Nr. 1202-10	ZIEH-FIX® Zugschraube "Extra", VP à 10 Stck, Ø 4,2 mm
2 Stck. Bestell-Nr. 1203-10	ZIEH-FIX® Zugschraube "Super", VP à 10 Stck, Ø 4,8 mm
2 Stck. Bestell-Nr. 1204-10	ZIEH-FIX® Zugschraube "Spezial", VP à 10 Stck, Ø 5,5 mm

ZIEH-FIX® "Glocke"

- Ziehgerät der ersten Generation
- in unserem Hause modifiziert
- in neuem Design produziert

Bestell-Nr. 1005

€ 108,00



ZIEH-FIX® Einsatzkoffer



Sortiment rund um den ZIEH-FIX®

- für Rundzylinder und Profilzylinder, sowohl Kernziehen als auch Auseinanderreißen des Steges möglich

Inhalt des Koffers:

1 Stck. Bestell-Nr. 1105-K	ZIEH-FIX® Einsatzkoffer ohne Inhalt
1 Stck. Bestell-Nr. 1002	ZIEH-FIX® Einzelgerät
1 Stck. Bestell-Nr. 1003	Kernziehplatte für Profilzylinder, 14,7 mm Ø
1 Stck. Bestell-Nr. 1004	Kernziehplatte für Rundzylinder, 16,8 mm Ø
1 Stck. Bestell-Nr. 1061-E	Trenn- und Gleitspray, 100 ml
1 Stck. Bestell-Nr. 1062	Graphit-Gleitmittel für Hubschrauben
1 Stck. Bestell-Nr. 1071	T-Schlüssel (Nuss) SW 17, kurz
1 Stck. Bestell-Nr. 0810	Bit-Halter mit Quergriff für Bits 1/4"
1 Stck. Bestell-Nr. 1402	Bit-Satz, 1/4" mit Schnellwechselhalter
1 Stck. Bestell-Nr. 1072	Spitzzange, gerade
1 Stck. Bestell-Nr. 1077	Universal-Profilzylinder-Schließer
1 Stck. Bestell-Nr. 1201-50	ZIEH-FIX® Zugschraube "Standard", 50 Stück, Ø 3,9 mm
1 Stck. Bestell-Nr. 1202-50	ZIEH-FIX® Zugschraube "Extra", 50 Stück, Ø 4,2 mm
1 Stck. Bestell-Nr. 1203-50	ZIEH-FIX® Zugschraube "Super", 50 Stück, Ø 4,8 mm
1 Stck. Bestell-Nr. CD-1001	Video auf CD-ROM "ZIEH-FIX® Ziehgeräte"

Bestell-Nr. 1101

€ 324,04

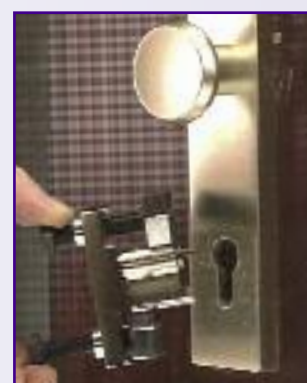
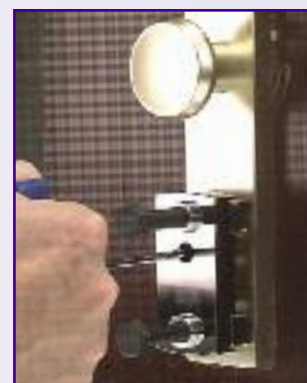



ZIEH-FIX® Einsatzkoffer "Glocke"



Sortiment rund um die ZIEH-FIX® "Glocke"

- für Rundzylinder und Profilzylinder, axiales Kernziehen und Auseinanderreißen des Steges möglich

Inhalt des Koffers:

1 Stck. Bestell-Nr. 1105-K	ZIEH-FIX® Einsatzkoffer ohne Inhalt
1 Stck. Bestell-Nr. 1005	ZIEH-FIX® "Glocke"
1 Stck. Bestell-Nr. 1003	Kernziehplatte für Profilzylinder, 14,7 mm Ø
1 Stck. Bestell-Nr. 1004	Kernziehplatte für Rundzylinder, 16,8 mm Ø
1 Stck. Bestell-Nr. 1061-E	Trenn- und Gleitspray, 100 ml
1 Stck. Bestell-Nr. 1062	Graphit-Gleitmittel für Hubschrauben
1 Stck. Bestell-Nr. 1005-RA.PROX	Proxxon-Speeder Ratsche, SW 17 u. 19
1 Stck. Bestell-Nr. 0810	Bit-Halter mit Quergriff für Bits 1/4"
1 Stck. Bestell-Nr. 1402	Bit-Satz, 1/4" mit Schnellwechselhalter
1 Stck. Bestell-Nr. 1072	Spitzzange, gerade
1 Stck. Bestell-Nr. 1077	Universal-Profilzylinder-Schließer
1 Stck. Bestell-Nr. 1200	Stützscheiben für ZIEH-FIX® Zugschrauben, 5 Stück
1 Stck. Bestell-Nr. 1201-50	ZIEH-FIX® Zugschraube "Standard", 50 Stück, Ø 3,9 mm
1 Stck. Bestell-Nr. 1202-50	ZIEH-FIX® Zugschraube "Extra", 50 Stück, Ø 4,2 mm
1 Stck. Bestell-Nr. 1203-50	ZIEH-FIX® Zugschraube "Super", 50 Stück, Ø 4,8 mm
1 Stck. Bestell-Nr. CD-1001	Video auf CD-ROM "ZIEH-FIX® Ziehgeräte"



Bestell-Nr. 1105

€ 295,00

ZIEH-FIX® "Premium" Einsatzkoffer



Bestell-Nr. 1102

Sortiment rund um den ZIEH-FIX® "Premium"

- Kernziehen bei Profilzylindern sowie auch Auseinanderreißen des Zylindersteges möglich

€ 457,62



Inhalt des Koffers:

- | | |
|-----------------------------|--|
| 1 Stck. Bestell-Nr. 1105-K | ZIEH-FIX® Einsatzkoffer ohne Inhalt |
| 1 Stck. Bestell-Nr. 1001 | ZIEH-FIX® "Premium" |
| 5 Stck. Bestell-Nr. 1103 | Schutzmanschette |
| 1 Stck. Bestell-Nr. 1061-E | Trenn- und Gleitspray, 100 ml |
| 1 Stck. Bestell-Nr. 1062 | Graphit-Gleitmittel für Hubschrauben |
| 1 Stck. Bestell-Nr. 0810 | Bit-Halter mit Quergriff für Bits 1/4" |
| 1 Stck. Bestell-Nr. 1402 | Bit-Satz, 1/4" mit Schnellwechselhalter |
| 1 Stck. Bestell-Nr. 1072 | Spitzzange, gerade |
| 1 Stck. Bestell-Nr. 1077 | Universal-Profilzylinder-Schließer |
| 1 Stck. Bestell-Nr. 1201-50 | ZIEH-FIX® Zugschraube "Standard", 50 Stück, Ø 3,9 mm |
| 1 Stck. Bestell-Nr. 1202-50 | ZIEH-FIX® Zugschraube "Extra", 50 Stück, Ø 4,2 mm |
| 1 Stck. Bestell-Nr. 1203-50 | ZIEH-FIX® Zugschraube "Super", 50 Stück, Ø 4,8 mm |
| 1 Stck. Bestell-Nr. CD-1001 | Video auf CD-ROM "ZIEH-FIX® Ziehgeräte" |

ZIEH-FIX® "Premium"

Beim ZIEH-FIX® "Premium" wird die Zugkraft durch die Konzeption des Gerätes verstärkt. Es ist ausreichend, den Schließzylinder in die Werkzeugaufnahme zu ziehen und den Profilzylinder durch Kipp- und Biegebewegung auseinanderzubringen

Hochwertige mehrfachverriegelnde Schließsysteme machen es zukünftig erforderlich, nur den Zylinderkern zu ziehen.

Für diesen Einsatzbereich wurde das Werkzeug in Zusammenarbeit mit Ordnungs- und Rettungskräften entwickelt.

- multifunktionales Ziehgerät



Bestell-Nr. 1001

€ 245,00



Power Cracker "Master Professional"

Diese Werkzeuge ermöglichen das Abbrechen von Schließzylindern auch bei nur geringstem Überstand.

Power Cracker "Mini" für Profilzylinder

Bestell-Nr. 1084-MINI-CRACK

€ 64,20



Power Cracker "Jaguar" für Profilzylinder und Rundzylinder

- Brechköpfe mit verstellbaren Spannbacken
- Spannbacken mit Innenprofilierung für besseren Grip
- 3 Zylinderbrecher in einem Werkzeug!
- Zwei Profilzylinder-Knacker und ein Knacker für Rundzylinder von Ø 32 mm an einem Wechseladapter!

Universalwerkzeug aus hochwertigem vergüteten Stahl mit einer Härte von 40 Rockwell!

Bestell-Nr. 1084-Jaguar-32

€ 128,40



Power Cracker "Master Professional" für Profilzylinder

- Brechköpfe mit verstellbaren Spannbacken
- Spannbacken mit Innenprofilierung für besseren Grip

Bestell-Nr. 1084 MPZ

€ 75,00



Power Cracker "Master Professional" für Rundzylinder

- Brechköpfe mit verstellbaren Spannbacken
- Spannbacken mit Innenprofilierung für besseren Grip

Ø 22 mm
 Ø 27 mm
 Ø 28 mm
 Ø 32 mm

Bestell-Nr. 1084 M22

Bestell-Nr. 1084 M27

Bestell-Nr. 1084 M28

Bestell-Nr. 1084 M32

Preis je Größe:

€ 75,00



Power Cracker für runde Schutzrosetten

Das Werkzeug ermöglicht das Abbrechen von runden Schutzrosetten.

Bestell-Nr. 1084-PROTEC-CRACK

€ 128,40



ZIEH-FIX® Zugschrauben

Um den Unterschied zwischen unseren ZIEH-FIX® Zugschrauben und eventueller Nachahmungen aufzuzeigen, hier die wesentlichen Merkmale der ZIEH-FIX® Zugschraube:

- **diese Schrauben werden exklusiv für uns angefertigt und unterliegen einer ständigen Qualitätskontrolle!**

Der Torx-20 Trompetenkopf unserer Schrauben ist besonders ausgeprägt und hält größten Zugkräften stand. Die Abstände der einzelnen Gewinde sind speziell für die Materialien der Schließzylinder ausgelegt. Eine Farbmarkierung von ca. 10 mm auf den ersten Gewindegängen kennzeichnet die unbenutzte Schraube.

Achten Sie auf die Lieferantenbezeichnung:

ZIEH-FIX® Zugschraube

Einschraubhilfe

- 1/4", mit Bit-Schraubendreher Tx20

Eine sinnvolle Hilfe zum Eindrehen der Zugschraube in den Schließzylinder. Einfach die Zugschraube auf den Bit aufsetzen und durch die Sechskantüberwurfhalterung fixieren. Die nun so korrekt geführte Zugschraube kann einhändig in den Schließkanal des Zylinders eingeschraubt werden. Geeignet für Akkuschauber, langsam drehende Bohrmaschinen, Freilaufknarren usw..

Bestell-Nr. 1403-ESH



€ 21,50



ZIEH-FIX®-Zugschrauben "Standard"

Ø 3,9 mm

VP à 10 Stück

Bestell-Nr. 1201-10

€ 7,52

VP à 50 Stück

Bestell-Nr. 1201-50

€ 37,63



ZIEH-FIX®-Zugschrauben "Extra"

Ø 4,2 mm

VP à 10 Stück

Bestell-Nr. 1202-10

€ 8,05

VP à 50 Stück

Bestell-Nr. 1202-50

€ 40,26



ZIEH-FIX®-Zugschrauben "Super"

Ø 4,8 mm

VP à 10 Stück

Bestell-Nr. 1203-10

€ 8,42

VP à 50 Stück

Bestell-Nr. 1203-50

€ 42,10



ZIEH-FIX®-Zugschrauben "Spezial"

Ø 5,5 mm

VP à 10 Stück

Bestell-Nr. 1204-10

€ 9,37

VP à 50 Stück

Bestell-Nr. 1204-50

€ 46,84

Stützscheiben für ZIEH-FIX® Zugschrauben

Der Einsatz der Stützscheiben ist **nur** für die von uns gefertigte ZIEH-FIX® "Glocke" gedacht. Die ZIEH-FIX® "Glocke" muss mit einer quer zur Achse liegenden Aussparung (Schraubenaufnahme) von 6,0 mm versehen sein. Dies ist bei der original ZIEH-FIX® "Glocke" ab Produktionsdatum 10.2004 gewährleistet.

Die Stützscheiben dienen den original ZIEH-FIX® Zugschrauben als Unterlegscheiben und verbessern die Kraftverteilung während des Ziehvorgangs. Gleichzeitig erhöhen die Stützscheiben die Standzeit des Werkzeugs.

Die Stützscheiben unterliegen einem normalen Verschleiß, der jedoch einen mehrmaligen Einsatz erlaubt.

- **Verpackungseinheit à 5 Stück**

Bestell-Nr. 1200

€ 5,40





ZIEH-FIX® Zugschraube "Pittbull"

Diese Zugschraube wurde von uns entwickelt, um extreme Zugkräfte von bis zu 5000 kg auf hochwertige Schließzylinder zu übertragen.

ZIEH-FIX®-Zugschrauben "Pittbull"

Ø M6

VP à 10 Stück **Bestell-Nr. 1205-10** € 10,49

VP à 50 Stück **Bestell-Nr. 1205-50** € 51,89

Neu!

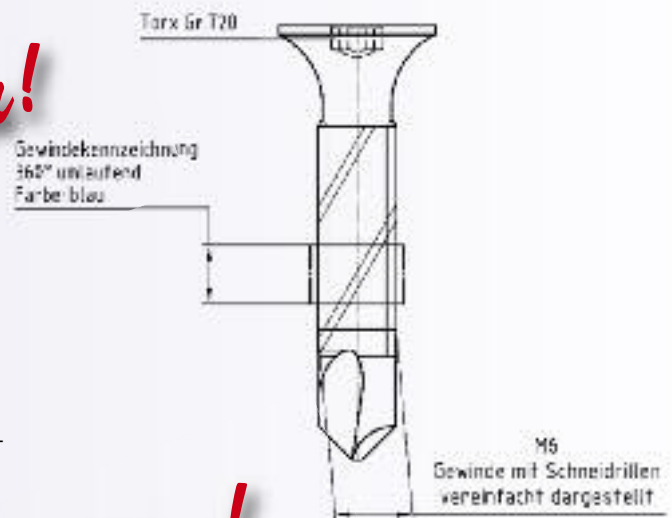

Neu!

Upgrade-Kit: Neue Zugspindel für die ZIEH-FIX® "Glocke"

Um die neue ZIEH-FIX®-Zugschraube "Pittbull" mit der bisher gelieferten ZIEH-FIX® "Glocke" nutzen zu können, wird unsererseits zu einem Austausch der Zugspindel geraten.

- Upgrade auf Zugspindel ZIEH-FIX® "Glocke Pittbull" M14X1, inklusive verstärktem Ziehstück

Lieferumfang:

1 Stck. Bestell-Nr. 1008-10 Innenteil für Kernziehhülse M14X1

1 Stck. Bestell-Nr. 1007-10 Zugspindel M14X1

1 Stck. Bundmutter M14X1

1 Stck. Gewindestift

Bestell-Nr. 1009-10

€ 72,50

Werkzeugkoffer "Profi" run

- mobiler Koffer mit anwendungsfreundlichem Teleskopgriff und 2 Inline-Rollen
- Kofferschalen aus hochschlagzähem ABS-Material
- robuster Aluminiumrahmen mit Stoßkantenschutz
- 2 abschließbare Kippschlösser sowie 1 PROFIcone-Zahlenschloss
- Griff mit Rückholfeder
- Scharnierabdeckung und Sicherheitsdeckelhalter



Dokumentenfach im A4-Format und zwei herausnehmbare Werkzeugtafeln (1 Werkzeugtafel mit 23 Tool Pockets und 1 Deckplatte für die Bodenschale mit 15 Tool Pockets).

- Ein echter Selbstläufer – bequem im Handling, extrem im Fassungsvermögen.

Nutzbare Innenmaße, Breite x Höhe x Tiefe:

485 mm x 350 mm x 195 mm

Volumen: 36,0 Liter

Gewicht: ca. 6,0 kg

max. Zuladung: 30 kg



Alle abgebildeten Werkzeuge dienen Demonstrationszwecken und sind nicht im Lieferumfang enthalten.

Bestell-Nr. 114.04/P

€ 217,00

Pick Sets aus eigener Fertigung

Pick Set "Tyro"

- Hemdtaschenformat, 4,5 x 14,5 cm
- Ledertasche mit Druckknopfverschluss
- Werkzeuge aus Edelstahl
- 6 Picks
- 2 Spannwerkzeuge
- 1 Extraktor

Bestell-Nr. 3260E

Dicks und Handgriffe in Edelstahl!

€ 32,90



Spezielles Verfahren beim Kantenschliff!

Pick Set "Novice"

- Hemdtaschenformat, 4,5 x 14,5 cm
- Ledertasche mit Druckknopfverschluss
- Werkzeuge aus Edelstahl
- 7 Picks
- 3 Spannwerkzeuge
- 1 Extraktor

Bestell-Nr. 3270E

€ 37,67



Extraktor Set "2000"

Zum Herausziehen abgebrochener Schlüssel und Fremdkörpern aus dem Schließkanal.
Extraktoren gehören zur Standardausrüstung in jede Werkzeugtasche!

- Hemdtaschenformat, 4,5 x 14,5 cm
- Ledertasche mit Druckknopfverschluss
- Werkzeuge aus Edelstahl
- 4 Extraktoren

Bestell-Nr. 3290E

€ 29,43

Spitzen und Handgriffe in Edelstahl!



Spezial-Picks

- aus gehärtetem rostfreiem Federstahl gefertigt
- 0,5 mm dick

- spezielle Entwicklungen der Sportsfreunde der Sperrtechnik



Sylter Welle

Bestell-Nr. 3459E



Hook 46

Bestell-Nr. 3465E



Stuttgarter Horn

Bestell-Nr. 3466E

Preis je Pick:

€ 8,66



ZIEH-FIX® Elektro-Pick Set II "Komplett"



Unsere akkubetriebene elektrische Sperrzeugpistole arbeitet nach dem Perkussionsprinzip. Die erforderliche Schlagfrequenz sowie die Schlaghärte des Picks werden jedoch im Gegensatz zur manuellen Sperrzeugpistole über einen Exzenter ausgelöst. Dadurch wird einfaches Aufsperrern mehrstiftiger Stift- und Scheibenzuhaltungsschließzylinder möglich.

- Entwicklung der A. Wendt GmbH
- für hohe Anforderungen
- mit höchster Präzision gefertigt
- einfache Handhabung

**Neuer Sortimentskoffer mit geänderter Facheinteilung!
Der Elektro-Pick kann nun mit montierter Nadel transportiert werden!**

Neuentwicklungen von Picknadeln und Zubehör aus unserer Fertigung lassen dieses Werkzeug auch zukünftigen Anforderungen gerecht werden.

Bestell-Nr. 3600-SK

€ 485,00

Zusätzlich neben dem Elektro-Pick im Set enthalten:

2 Stck. 3516E	Pick "Novum": Straight Blade, 0,5 mm
2 Stck. 3517E	Pick "Novum": Angel Blade, 0,5 mm
1 Stck. 3479	Spannwerkzeug, 13,35 cm
1 Stck. 3480	Spannwerkzeug, 5,7 cm
1 Stck. 3488	Spannwerkzeug, 1,9 cm
1 Stck. 3491	Spannwerkzeug, 3,8 cm
1 Stck. 3498E	Drehspannwerkzeug
1 Stck. 3501E	Schließrotorbeschleuniger "Flipper"
1 Stck. 3620	ZIEH-FIX® Pick-Needle Set "Novum"
1 Stck. 3670	ZIEH-FIX® Pick-Needle Set "Car"
1 Stck. CD-4000	Video auf CD-ROM: "ZIEH-FIX® Elektro-Pick"

Weiteres empfohlenes Zubehör:

Bestell-Nr. 3639	ZIEH-FIX® Pick-Adapter "Bohrmulde"
Bestell-Nr. 2701E	Pick "Novum": Straight Blade, 0,8 mm
Bestell-Nr. 2702E	Pick "Novum": Angel Blade, 0,8 mm
Bestell-Nr. 3492E	Drehspannwerkzeug für Kfz

ZIEH-FIX® Pick-Adapter "Bohrmulde"

Elektro-Pick-Adapter für den multifunktionellen Einsatz zum Öffnen diverser Bohrmuldenschließzylinder. Eine ideale Ergänzung zum Elektropick.

- rostfreier Federstahl
- 1 Halter
- 8 Picknadeln
- 1 Inbusschlüssel



Bestell-Nr. 3639

€ 54,87

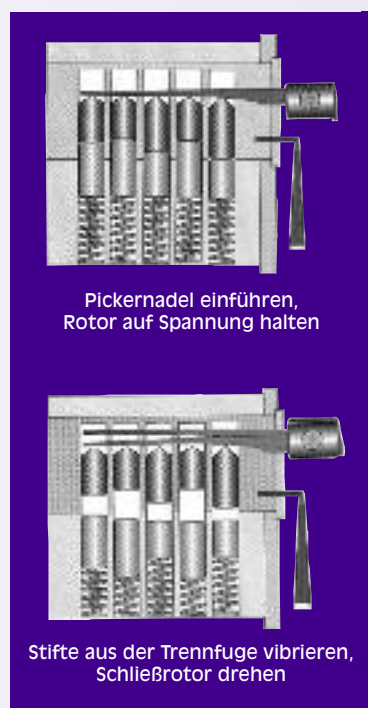

ZIEH-FIX® Pick-Needle Set "Novum"

Als Vorreiter der Elektro-Pick Methode haben wir Erfahrungen in der täglichen Praxis gesammelt und festgestellt, dass es notwendig ist, neben den drei bisher gebräuchlichen Picknadeln weitere Picknadeln in unterschiedlichen Formen zu fertigen. Extreme Schließungen in Schließanlagen sowie in Fahrzeugen können nur mit den Novum Picknadeln manipuliert werden.

- Made in Germany by A. Wendt GmbH – Entwicklung und Fertigung in unserem Hause!
- die Öffnungsmöglichkeit von hochwertigen Schließzylindern wird wesentlich vergrößert!
- aus gehärtetem Edelstahl gefertigt
- 39 Picknadeln in 13 Formen
- 1 Spannwerkzeug
- 1 Griff für Handpick-Methode
- "Lockmaster®" Lederetui
- für Elektro Pick empfohlen



Alle Picknadeln auch einzeln erhältlich:

Bestell-Nr. 3515E		Pick "Novum": Rake Tip, diamond, 5 peaks
Bestell-Nr. 3516E		Pick "Novum": Straight Blade
Bestell-Nr. 3518E		Pick "Novum": Curved Blade
Bestell-Nr. 3621E		Pick "Novum": Rake Tip, 1 peak
Bestell-Nr. 3622E		Pick "Novum": Rake Tip, 2 peaks
Bestell-Nr. 3623E		Pick "Novum": Rake Tip, 3 peaks
Bestell-Nr. 3624E		Pick "Novum": Rake Tip, half peak
Bestell-Nr. 3625E		Pick "Novum": Rake Tip, change
Bestell-Nr. 3626E		Pick "Novum": Rake Tip, 6 peaks
Bestell-Nr. 3627E		Pick "Novum": Rake Tip, Diamond Tip
Bestell-Nr. 3628E		Pick "Novum": Rake Tip, 6 peaks, double-edged
Bestell-Nr. 3629E		Pick "Novum": Rake Tip, 5 peaks
Bestell-Nr. 3630E		Pick "Novum": Rake Tip, Half Ball Tip

Preis je Pick:

€ 2,26

Bestell-Nr. 3516E-L



Pick "Novum": Straight Blade, long
Länge: 70 mm, Nutzlänge: 50 mm
Für Zylinder mit vertiefter Einbaulage oder überlangen Schlüsseln.

€ 2,91

Bestell-Nr. 3640 Spanngriff für Bestell-Nr. 3515E bis 3630E (o. Abb.) € 13,85



Schließrotorbeschleuniger "Flipper"



Schließrotorbeschleuniger werden nach dem erfolgreichen Aufsperrern des Schließzylinders nach einer Pick-Methode verwendet. Die Beschleuniger werden entsprechend der erforderlichen Drehrichtung des Schließzylinders vorgespannt und versetzen nach Auslösung dieser Vorspannung den Schließrotor in eine derart schnelle Rotation, dass die Stifte nicht in die Stiftbohrungen des Stators zurückfallen und blockieren können.

- links- und rechtsdrehend
- empfohlenes Standardwerkzeug

Bestell-Nr. 3501E**€ 55,90**

Drehspannwerkzeuge

Die eingebaute Feder aktiviert die Vorspannung am Schließrotor. Das Werkzeug ersetzt bei der Pickmethode die verschiedensten Spannwerkzeuge, ist kleiner und lässt sich durch zwei verstellbare Metallstifte universell an die Größe des Schließkanals anpassen.

Drehspannwerkzeug für Schließzylinder im häuslichen Bereich

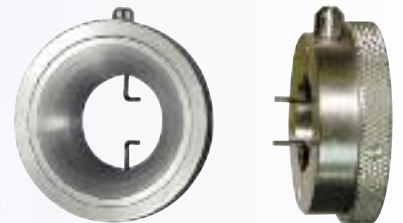
Bestell-Nr. 3498E**€ 28,50**

Verlängerte Ausführung für die Fahrzeugöffnung:

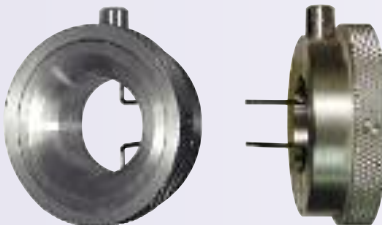

Wendeschlüssel-Schließsysteme im Fahrzeug können mit Pickingmethoden geöffnet werden. Hierzu eignet sich besonders der ZIEH-FIX® Elektro-Pick. Scheibenzuhaltungen greifen in der Regel in Sperrnuten oben und unten im Zylindergehäuse ein. Daher muß die Vorspannung mit einem doppelseitigen Spannwerkzeug ausgeübt werden.

- höhenverstellbare Stifte
- verlängerte Stifte, speziell für Fahrzeugtürschlösser mit Schmutzklappen

Drehspannwerkzeug "CAR"

Bestell-Nr. 3492E**€ 28,50***Aus eigener Fertigung!*

ZIEH-FIX® Pick-Needle Set "CAR"

Set mit Sondernadeln für die Fahrzeugöffnung über die Schließzylinder. Auch für Scheibenzuhaltungszylinder im Möbelbereich geeignet.

- Made in Germany by A.Wendt GmbH – Entwicklung und Fertigung in unserem Hause!
- nur für Fahrzeuge mit Flachschlüssel geeignet
- aus gehärtetem Edelstahl gefertigt
- 12 Picknadeln in verschiedenen Formen
- 2 Spannwerkzeuge
- "Lockmaster®" Lederetui
- für Elektro Pick empfohlen

**Bestell-Nr. 3670****€ 79,23**

ZIEH-FIX® Öffnungssystem "Lockmaster®"

Kofferinhalt:

1 Stck. Bestell-Nr. 0755	Schlüsseldreher, rechts u. links
1 Stck. Bestell-Nr. 0803	Rocko-Vario-Adapterklinge
1 Stck. Bestell-Nr. 0810	Bit-Halter mit Quergriff für Bits 1/4"
1 Stck. Bestell-Nr. 1001	ZIEH-FIX® "Premium"
1 Stck. Bestell-Nr. 1002	ZIEH-FIX®
1 Stck. Bestell-Nr. 1003	ZIEH-FIX® Kernziehplatte für Profilzylinder
1 Stck. Bestell-Nr. 1004	ZIEH-FIX® Kernziehplatte für Rundzylinder
1 Stck. Bestell-Nr. 1005-RA.PROX	Ratsche Proxxon-Speeder, SW 17/19
1 Stck. Bestell-Nr. 1061-E	Trenn- und Gleitspray, 100 ml
1 Stck. Bestell-Nr. 1066	Multifunktions Schlüssel
1 Stck. Bestell-Nr. 1068	Metallprofilzylinderschließer ohne Vierkantdorn
1 Stck. Bestell-Nr. 1071	T-Schlüssel (Nuss) SW 17 kurz
1 Stck. Bestell-Nr. 1072	Spitzzange, gerade
1 Stck. Bestell-Nr. 1074	Schraubendreher 1,2 mm x 8 mm x 150 mm
1 Stck. Bestell-Nr. 1079	Türfallenöffnungsspachtel
1 Stck. Bestell-Nr. 1085	Türfallenöffnungsnadelset
1 Stck. Bestell-Nr. 1086	Türklinken-Werkzeug "LOCK-OFF"
1 Stck. Bestell-Nr. 1087-A	Türspion-Demontagezange
1 Stck. Bestell-Nr. 1087-B	Türspion-Kipphebel, gerade
1 Stck. Bestell-Nr. 1094	ZIEH-FIX® Türfallen-Beschlagheber
1 Stck. Bestell-Nr. 1096	ZIEH-FIX® Türfallen-Vierkant, 8 mm für 72er Entfernung
1 Stck. Bestell-Nr. 1096-FH	ZIEH-FIX® Türfallen-Vierkant, 9 mm für FH-Türen
1 Stck. Bestell-Nr. 1097	ZIEH-FIX® Türfallen-Vierkant, 10 mm für 92er Entfernung
1 Stck. Bestell-Nr. 1098	Türfallenöffnungskartenset
2 Stck. Bestell-Nr. 1201-50	ZIEH-FIX® Zugschraube "Standard", 50 Stück, Ø 3,9 mm
2 Stck. Bestell-Nr. 1202-50	ZIEH-FIX® Zugschraube "Extra", 50 Stück, Ø 4,2 mm
2 Stck. Bestell-Nr. 1203-50	ZIEH-FIX® Zugschraube "Super", 50 Stück, Ø 4,8 mm
2 Stck. Bestell-Nr. 1204-50	ZIEH-FIX® Zugschraube "Spezial", 50 Stück, Ø 5,5 mm
3 Stck. Bestell-Nr. 1301	Profilzylinder 30/30 mm
1 Stck. Bestell-Nr. 1402	Bit-Satz 1/4", 9 Bits mit Schnellwechselhalter
2 Stck. Bestell-Nr. 1403	Torx-Bit Tx20
1 Stck. Bestell-Nr. 1403-ESH	Einschraubhilfe, 1/4", mit Torx-Bit Tx20
2 Stck. Bestell-Nr. 1602	TI-Spiralbohrer, Ø 1,0 mm
1 Stck. Bestell-Nr. 1627	TI-Spiralbohrer, Ø 3,5 mm
1 Stck. Bestell-Nr. 1692	TI-Spiralbohrer, Ø 10,0 mm
1 Stck. Bestell-Nr. 1700	Geradschleifer MAKITA, Mod. 906, 220 Volt oder wahlweise
Bestell-Nr. 1725-MW	Akku-Geradschleifer, Milwaukee, PSG 14,4 PP/1
2 Stck. Bestell-Nr. 1711	Hartmetall Fräser Ø 6,0 mm, 60 mm Länge
1 Stck. Bestell-Nr. 1720-A	luminium Fräser Ø 6,0 mm, 50 mm Länge, HSS
1 Stck. Bestell-Nr. 1821	Sperrhakensatz K 1-12 für Einsteck-Chubb-Schlösser
1 Stck. Bestell-Nr. 1825	Sperrhakensatz O 1-15 für Buntbart- und Besatzungskastenschlösser
1 Stck. Bestell-Nr. 3055	Buch "Impressionstechnik", deutsch
1 Stck. Bestell-Nr. 3280E	Pick Set "2000"
1 Stck. Bestell-Nr. 3498E	Drehspannwerkzeug
1 Stck. Bestell-Nr. 3501E	Schließrotorbeschleuniger "Flipper"
1 Stck. Bestell-Nr. 3505	Kipp-Fensteröffner, kplt.
1 Stck. Bestell-Nr. 3597	ZIEH-FIX® Elektro-Pick incl. Ladegerät
1 Stck. Bestell-Nr. 3598	ZIEH-FIX® Elektro-Pick Spannwerkzeug-Set
1 Stck. Bestell-Nr. 3620	ZIEH-FIX® Pick-Needle Set "Novum"
1 Stck. Bestell-Nr. 3816	Feilenset, 6-teilig in einer PVC-Tasche
1 Stck. Bestell-Nr. CD-1001	Video auf CD-ROM "ZIEH-FIX® Ziehgeräte"
1 Stck. Bestell-Nr. CD-4000	Video auf CD-ROM "ZIEH-FIX® Elektro-Pick"





ZIEH-FIX® Öffnungssystem "Lockmaster®"

Ein Aluminiumkoffer aus dem Rimowa®-Programm schützt die Ausrüstung optimal durch seine Sandwichkonstruktion aus Aluminium, Holz, Styropor und Kunststoffwanne sowie durch verstärkte Ecken und Kanten. Für den komfortablen Transport sorgen zwei starke Rollen und ein ausziehbarer Teleskop-Griff. Zusätzlich befinden sich an den Seiten im Koffergehäuse versenkte Traggriffe.

Das Waterproofsystem des Koffers sichert die Ausrüstung gegen Wasser, Staub und Luftfeuchtigkeit. Der wannenähnliche Spezialeinsatz wird durch eine Dichtungsplatte im Deckel so fest verschlossen, dass der Innenraum hermetisch abgedichtet ist.

Im Koffer sind auf zwei Lagen, von denen sich die obere schnell und einfach aus dem Koffer entnehmen lässt, die wichtigsten Werkzeuge und Hilfsmittel für Notöffnungen im Haus- und Wohnungsbereich in strapazierfähige Schaumstoffkoffereinsätze sortiert.

Das Set beinhaltet Werkzeuge, um zugefallene Türen über die Türfalle oder den Beschlag zu öffnen, Sperrhakensortimente für Buntbart- und Chubbbschließsysteme, Zieh- und Brechwerkzeuge für das Abreißen von bzw. Kernziehen bei Schließzylindern sowie eine Fräse, um auch hochwertige Schließsysteme zu öffnen. Ebenfalls enthalten sind Handpick Set's und ein ZIEH-FIX® Elektro-Pick mit allem wichtigen Zubehör, um zerstörungsfreie Techniken zu ermöglichen.

Auch an gekippte Fenster und Notöffnungen über den Türspion wurde gedacht; der Kippfensteröffner erlaubt ein Öffnen über den Fenstergriff, das Türklinken-Werkzeug "Lock-Off" ermöglicht die Öffnung zugefallener Türen durch den Türspion.



- **Das Werkzeugsortiment für die speziellen Anforderungen der "Lockmaster"!**

Öffnungssystem mit Geradschleifer 220V

Bestell-Nr. 1120

€ 3237,31

Öffnungssystem mit Akku-Geradschleifer 14,4V

Bestell-Nr. 1120-AKKU

€ 3635,02



obere Werkzeuglage



untere Werkzeuglage

ZIEH-FIX® Öffnungssystem "112"

Kofferinhalt:

1 Stck. Bestell-Nr. 0803	Rocko-Vario-Adapterklinge	
1 Stck. Bestell-Nr. 0810	Bit-Halter mit Quergriff für Bits 1/4"	
1 Stck. Bestell-Nr. 1084MPZ	Power Cracker "Master Professional"	
1 Stck. Bestell-Nr. 1002	ZIEH-FIX®	
1 Stck. Bestell-Nr. 1005	ZIEH-FIX® "Glocke"	
1 Stck. Bestell-Nr. 1005-RA.PROX	Ratsche Proxxon-Speeder, SW 17/19	
1 Stck. Bestell-Nr. 1061-E	Trenn- und Gleitspray, 100 ml	
1 Stck. Bestell-Nr. 1066	Multifunktionsschlüssel	
1 Stck. Bestell-Nr. 1068	Metallprofilzylinderschließer ohne Vierkantdorn	
1 Stck. Bestell-Nr. 1071	T-Schlüssel (Nuss) SW 17 kurz	
1 Stck. Bestell-Nr. 1072	Spitzzange, gerade	
1 Stck. Bestell-Nr. 1074	Schraubendreher 1,2 mm x 8 mm x 150 mm	
1 Stck. Bestell-Nr. 1079	Türfallenöffnungsspachtel	
1 Stck. Bestell-Nr. 1085	Türfallenöffnungsnadelset	
1 Stck. Bestell-Nr. 1094	ZIEH-FIX® Türfallen-Beschlagheber	
2 Stck. Bestell-Nr. 1096	ZIEH-FIX® Türfallen-Vierkant, 8 mm für 72er Entfernung	
1 Stck. Bestell-Nr. 1096-FH	ZIEH-FIX® Türfallen-Vierkant, 9 mm für FH-Türen	
2 Stck. Bestell-Nr. 1097	ZIEH-FIX® Türfallen-Vierkant, 10 mm für 92er Entfernung	
1 Stck. Bestell-Nr. 1098	Türfallenöffnungskartenset	
2 Stck. Bestell-Nr. 1201-50	ZIEH-FIX® Zugschraube "Standard", 50 Stück, Ø 3,9 mm	
2 Stck. Bestell-Nr. 1202-50	ZIEH-FIX® Zugschraube "Extra", 50 Stück, Ø 4,2 mm	
2 Stck. Bestell-Nr. 1203-50	ZIEH-FIX® Zugschraube "Super", 50 Stück, Ø 4,8 mm	
2 Stck. Bestell-Nr. 1204-50	ZIEH-FIX® Zugschraube "Spezial", 50 Stück, Ø 5,5 mm	
1 Stck. Bestell-Nr. 1402	Bit-Satz 1/4", 9 Bits mit Schnellwechselhalter	
2 Stck. Bestell-Nr. 1403	Torx-Bit Tx20	
1 Stck. Bestell-Nr. 1403-ESH	Einschraubhilfe, 1/4", mit Torx-Bit Tx20	
1 Stck. Bestell-Nr. 1700	Geradschleifer MAKITA, Mod. 906, 220 Volt oder wahlweise	
Bestell-Nr. 1725-MW	Akku-Geradschleifer, Milwaukee, PSG 14,4 PP/1	
2 Stck. Bestell-Nr. 1711	Hartmetall Fräser Ø 6,0 mm, 60 mm Länge	
1 Stck. Bestell-Nr. 1720-A	Aluminium Fräser Ø 6,0 mm, 50 mm Länge, HSS	
1 Stck. Bestell-Nr. 1821	Sperrhakensatz K 1-12 für Einsteck-Chubb-Schlösser	
1 Stck. Bestell-Nr. 1825	Sperrhakensatz O 1-15 für Buntbart- und Besatzungskastenschlösser	
1 Stck. Bestell-Nr. 3290E	Extraktor Set "2000"	
1 Stck. Bestell-Nr. 3498E	Drehspannwerkzeug	
1 Stck. Bestell-Nr. 3501E	SchlieBrotorbeschleuniger "Flipper"	
1 Stck. Bestell-Nr. 3505	Kipp-Fensteröffner, kplt.	
1 Stck. Bestell-Nr. 3597	ZIEH-FIX® Elektro-Pick incl. Ladegerät	
1 Stck. Bestell-Nr. 3598	ZIEH-FIX® Elektro-Pick Spannwerkzeug-Set	
1 Stck. Bestell-Nr. 3620	ZIEH-FIX® Pick-Needle Set "Novum"	
1 Stck. Bestell-Nr. CD-1001	Video auf CD-ROM "ZIEH-FIX® Ziehgeräte"	
1 Stck. Bestell-Nr. CD-4000	Video auf CD-ROM "ZIEH-FIX® Elektro-Pick"	

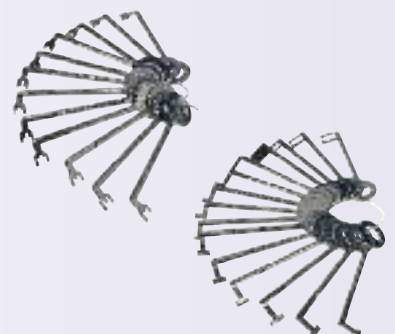

**WENDT**

Sicherheits- u. Aufsperrtechnik

ZIEH-FIX® Öffnungssystem "112"



- Auch im Feuerwehrfachhandel erhältlich
- bei zahlreichen Feuerwehren erprobt
- im täglichen Einsatz nicht zu ersetzen
- Lassen Sie sich nicht auf Kompromisse ein – arbeiten Sie nur mit original ZIEH-FIX®-Werkzeugen.

Wir haben dieses Werkzeugsortiment für die speziellen Anforderungen der Rettungskräfte zusammengestellt.

Ein Aluminiumkoffer aus dem Rimowa®-Programm schützt die Ausrüstung optimal durch seine Sandwichkonstruktion aus Aluminium, Holz, Styropor und Kunststoffwanne sowie durch verstärkte Ecken und Kanten.

Das Waterproofsystem des Koffers sichert die Ausrüstung gegen Wasser, Luftfeuchtigkeit und Staub. Der wannenähnliche Spezialeinsatz wird durch eine Dichtungsplatte im Deckel so fest verschlossen, dass der Innenraum hermetisch abgedichtet ist.

Im Koffer sind auf zwei Lagen, von denen sich die obere schnell und einfach aus dem Koffer entnehmen lässt, die wichtigsten Werkzeuge und Hilfsmittel für Notöffnungen im Haus- und Wohnungsbereich in strapazierfähige Schaumstoffkoffereinsätze sortiert.

Das Set beinhaltet Werkzeuge, um zugefallene Türen über die Türfalle oder den Beschlag zu öffnen, Sperrhakensortimente für Buntbart- und Chubbbschließsysteme, Zieh- und Brechwerkzeuge für das Abreißen von bzw. Kernziehen bei Schließzylindern sowie eine Fräse, um auch hochwertige Schließsysteme zu öffnen. Ebenfalls enthalten ist ein Handpick Set und ein ZIEH-FIX® Elektro-Pick, um zerstörungsfreie Techniken zu ermöglichen.

Auch an gekippte Fenster haben wir gedacht; der Kippfensteröffner erlaubt ein Öffnen über den Fenstergriff.

Ein Sortiment der wichtigsten Öffnungswerkzeuge für den schnellen Einsatz im Haus- und Wohnungsbereich.

Öffnungssystem mit Geradschleifer 220V

Bestell-Nr. 112F

€ 2937,38

Öffnungssystem mit Akku-Geradschleifer 14,4V

Bestell-Nr. 112F-AKKU

€ 3237,33



obere
Werkzeuglage



untere
Werkzeuglage

Sperrwerkzeugkasten "Feuerwehren"

- nach DIN 14800-SWK

Diese Norm gilt für einen Sperrwerkzeugkasten mit bei Feuerwehreinsätzen häufig gebrauchten Werkzeugen zum Öffnen von Türen und Fenstern, der als feuerwehrtechnische Ausrüstung auf Feuerwehrfahrzeugen mitgeführt wird.

Der Inhalt des Sperrwerkzeugkastens ist in einem stapelbaren Transportkasten nach DIN 14880 aus Aluminium untergebracht. Die Leichtmetalllegierung weist eine hohe Festigkeit und Korrosionsbeständigkeit auf. Durch Stapelrand sind die Kästen sicher übereinander stapelbar.

Weitere Ausstattungsmerkmale des Kastens sind:

glatte Seitenwände, punktgeschweißte Hochnähte, umlaufende Ränder aus stabilem Alu-Pressprofil sowie anscharnierte Deckel mit Gummidichtung, die Staub- und Spritzwasserfestigkeit gewährleisten.

In Anlehnung an die DIN 14800-SWK haben wir den Werkzeugkasten noch um einige sinnvolle Werkzeuge ergänzt.



Bestell-Nr. 112-DIN

€ 729,00

Inhalt:

1 Stck. Bestell-Nr. 0810	Bit-Halter mit Quergriff für Bits 1/4"
1 Stck. Bestell-Nr. 1003	ZIEH-FIX® Kernziehplatte für Profilzylinder
1 Stck. Bestell-Nr. 1005	ZIEH-FIX® "Glocke"
1 Stck. Bestell-Nr. 1005-RA.PROX	Ratsche Proxxon-Speeder, SW 17/19
1 Stck. Bestell-Nr. 1061-E	Trenn- und Gleitspray, 100 ml
1 Stck. Bestell-Nr. 1068	Metallprofilzylinderschließer ohne Vierkantdorn
1 Stck. Bestell-Nr. 1076	Türfallenöffner-Set, wendelförmig
1 Stck. Bestell-Nr. 1079	Türfallenöffnungsspachtel
1 Stck. Bestell-Nr. 1085-D-SET	Fallendraht-Set
1 Stck. Bestell-Nr. 1094	ZIEH-FIX® Türfallen-Beschlagheber
1 Stck. Bestell-Nr. 1096	ZIEH-FIX® Türfallen-Vierkant, 8 mm für 72er Entfernung
1 Stck. Bestell-Nr. 1096-FH	ZIEH-FIX® Türfallen-Vierkant, 9 mm für FH-Türen
1 Stck. Bestell-Nr. 1097	ZIEH-FIX® Türfallen-Vierkant, 10 mm für 92er Entfernung
1 Stck. Bestell-Nr. 1202-50	ZIEH-FIX® Zugschraube "Extra", 50 Stück, Ø 4,2 mm
1 Stck. Bestell-Nr. 1203-50	ZIEH-FIX® Zugschraube "Super", 50 Stück, Ø 4,8 mm
1 Stck. Bestell-Nr. 1204-50	ZIEH-FIX® Zugschraube "Spezial", 50 Stück, Ø 5,5 mm
1 Stck. Bestell-Nr. 1301	Profilzylinder 30/30 mm
1 Stck. Bestell-Nr. 1402	Bit-Satz 1/4", 9 Bits mit Schnellwechselhalter
1 Stck. Bestell-Nr. 1403	Torx-Bit Tx20
1 Stck. Bestell-Nr. 1403-ESH	Einschraubhilfe, 1/4", mit Torx-Bit Tx20
1 Stck. Bestell-Nr. 3505	Kipp-Fensteröffner, kplt.



Auto Dialer "ITL-2000II"™ "



Nutzen Sie die Vorteile der elektronischen Technologie auch bei der Manipulation von Safe- und Tresorzahlenkombinationsschlössern!

Setzen Sie den ITL-2000II™ einfach auf ein übliches Zahlenkombinationsschloss und folgen Sie den leicht verständlichen Anweisungen. Schauen Sie dem für Sie arbeitenden Computer und dem Motorantrieb zu.

Bald wird der automatische Dialer das Schloss geöffnet und Zeit, Material und Lohnkosten eingespart haben.

Der ITL-2000II™ kann die richtige Kombination unter den eine Million möglichen Kombinationen eines üblichen Dreischeiben-Zahlenkombinationsschlusses in weniger als 30 Stunden herausfinden.

Wenn eine Zahl bekannt ist, öffnet der Dialer bei Schlössern einfacher Funktion in weniger als einer Stunde.

Stark genug, um auch an Mosler 302S zu arbeiten!

Alle Vorteile auf einen Blick:

- leichte Programmierung durch einfaches Drücken auf der Tastatur
- entwickelt, um unbeaufsichtigt zu arbeiten
- beendet das Programm selbstständig, wenn die Kombination gefunden wurde
- jede Zahlenscheibe kann gewählt werden:
 - zu einer Zahl
 - zu jeder möglichen Zahlenscheiben-Position
 - durch eine vorherbestimmte Auswahl von Zahlen
- programmiert, um keine Zahlen in der verbotenen Zone zu wählen
- vier wählbare Geschwindigkeiten für lockere und/oder aufgeschlossene Scheiben

Montieren des Motorantriebs:



Positionieren Sie die Magnet-Grundplatte um die Wählscheibe



Ziehen Sie mit dem Inbusschlüssel die Befestigungsschrauben handfest an



Schrauben Sie die drei Beine in die Magnet-Grundplatte



Befestigen Sie die Adapterhülse mit dem Spannfutterschlüssel auf dem Zahlenknopf



Stecken Sie den Motorantrieb auf die Adapterhülse



Schrauben Sie den Motorantrieb mit den Flügelschrauben fest



Folgen Sie nun der Bedienungsanleitung

Bestell-Nr. ITL2000II

€ 3499,00

*Kostenlose
Einweisung in
unserem Haus!*

Spikemaster II

Das neue Spikemaster II wurde entwickelt, um die meisten populären Elektronik-Schlösser durch das Spindel-Loch zu öffnen. Spikemaster II wird mit einer DVD geliefert, welche die Bedienung der einzelnen Werkzeuge genau erklärt.

Das Spikemaster II Kit enthält:

- Spikemaster II Box
- Neues S&G Werkzeug für Pulsetronic und Z-02 "Rotarybolt"
- Klemmsonden für die alte Version des LaGard "Swingbolt"
- Neues LaGard Werkzeug für alle neuen Versionen "Dual-Handed Swingbolts"
- Neues AMSEC Werkzeug für ESL 10 und ESL 20 Schlösser
- Neue Instruktions-Video-DVD
- Transportkoffer

Bestell-Nr. LKM239

€ 572,45



Manipulationssystem V2 für Zahlenkombinationsschlösser

- Die neue Generation der Manipulation von Zahlenkombinationsschlössern



Abweichungen der Kontaktpunkte exakt zu erkennen und somit die mögliche Zahlenkombination genau zu bestimmen ist mit diesem Werkzeug ein Kinderspiel.

- Manipulation mit PC/Laptop/Notebook
- Geeignet für 3- und 4-Scheiben-zahlenkombinationsschlösser
- Lieferung ohne Computer!

Bestell-Nr. Assistant V2 Kplt.

€ 1615,17

Im Lieferumfang enthalten:

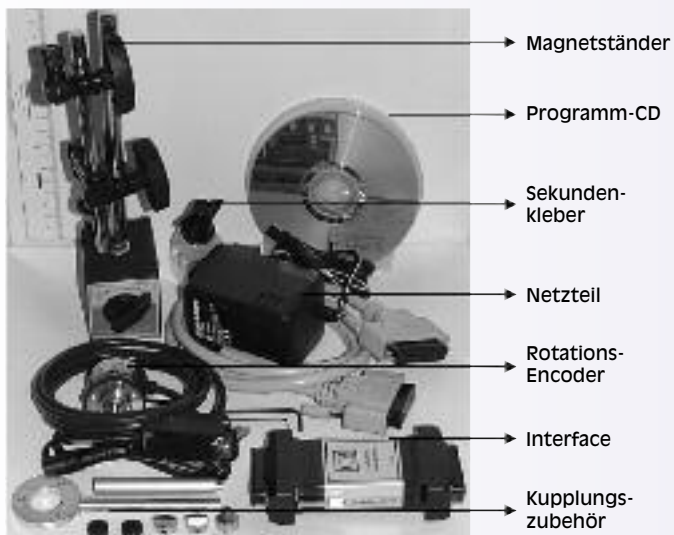



Bohrvorrichtung "Magnum PRO™"

Diese Bohrvorrichtung ist eine Kombination aus den Bohr-
vorrichtungen "457 Magnum" und "Magnum Bullet™". Die
Bohrvorrichtung kann zum Bohren mit Bohrschablone als
auch als magnetisch anhaftende Vorrichtung genutzt wer-
den. Das Bohrfutter ist zwischen beiden Vorrichtungen
austauschbar.

Die Bohrvorrichtung beinhaltet nun auch den neuen Bohr-
futterschnellwechselrahmen, der ein erheblich einfacheren
und besseren Blick auf das Bohrloch ermöglicht.

1. 457 Magnum Drill Rig

Viele Verbesserungen haben dazu geführt, dass die Ver-
wendung dieser Bohrvorrichtung ein absolutes Vergnügen
ist. Die verbesserte 457 Magnum ist leichter im Gewicht,
einfacher im "Set-Up" und hat ein neu gestaltetes Bohr-
futter.

Das revolutionäre Design läßt ein Beobachten des Loches
beim Bohren zu und ermöglicht es, den Bohrer schnell und
leicht zu wechseln. Einfach auf den schnellen Freilassungs-
mechanismus drücken und das Bohrfutter lösen.

Dieses neue Design hat auch eine Schutzvorrichtung vor
langen Bohrspänen. Diese Schutzvorrichtung sorgt dafür,
dass sich die Bohrspäne nicht um das Bohrfutter drehen
können.

- durch die universelle Spindel kann jede Bohr-
maschine genutzt werden
- die Bohrvorrichtung wird mit vier keramischen
Magneten von je 450 Pfund Zugkraft am Safe
angebracht



Bestell-Nr. MAG45703

Lieferung in zwei Transportkoffern

€ 2551,08

Safe Vibratoren

Gezielte Vibrationen auf die Außenhülle des Tresors kön-
nen das Verriegelungssystem öffnen.

Für Klein- und Möbeltresore in Baumarktqualität mit
elektronischen Zahlenschlössern.

- Einfache Ausführung
- Gummiblock
- SDS-Aufnahme

Bestell-Nr. SAFE-VIBRA-PEG

€ 96,30



Für Tresore mit elektronischen Zahlenschlössern.

- Verstärkte Ausführung
- mit Kühlrippen
- Kunststoffblock
- SDS-Aufnahme

Bestell-Nr. SAFE-VIBRA-VERS

€ 283,50





ZIEH-FIX® "Little Joe" II

Modifizierte Version für neue Fahrzeuge – kompatibel mit den Werkzeugen der ersten Generation

Auch für Rutschkupplungen!



Ein Komplett-Set zum Öffnen von Fahrzeugschließzylindern. Slider mit neuen Konturen simulieren den Schlüssel und ermöglichen so das Nachschließen von 2- und 4-Bahnensystemen verschiedener Hersteller.

Im Set enthalten ist auch ein "Gun Plug Spinner" zum Wechsel der Drehrichtung des Schließkerns und ein spezielles Spannwerkzeug, welches in den unterschiedlichsten Eingängen von Schließzylindern eingesetzt werden kann.

Bestell-Nr. 0555-Set



Inhalt des ZIEH-FIX® "Little Joe" II Komplett-Set:

3 Stck. Bestell-Nr. 0555-99	Formknauf für Slider "Little Joe" II
1 Stck. Bestell-Nr. 0555-88	Rändelgriff für Spannröhr "Little Joe" II
1 Stck. Bestell-Nr. 0555-77	Halter für Flachslider
1 Stck. Bestell-Nr. 0555-01-TEN	Spannröhr für VAG und BMW 4-Bahnensystem
1 Stck. Bestell-Nr. 0555-01-TIP	Slider für VAG Schließzylinder bis Bj. 03.2002
1 Stck. Bestell-Nr. 0555-01.2-TIP	Slider für BMW 4-Bahnensystem
1 Stck. Bestell-Nr. 0555-01.3A-TIP	Slider für VAG Schließzylinder ab Bj. 03.2002; Slider-Kontur A
1 Stck. Bestell-Nr. 0555-01.3B-TIP	Slider für VAG Schließzylinder ab Bj. 03.2002; Slider-Kontur B
1 Stck. Bestell-Nr. 0555-04-TEN	Spannröhr für BMW 2-Bahnensystem (Innenbahn)
1 Stck. Bestell-Nr. 0555-04-TIP	Slider für BMW 2-Bahnensystem (Innenbahn)
1 Stck. Bestell-Nr. 0555-05-TEN	Spannröhr für Opel 2-Bahnensystem
1 Stck. Bestell-Nr. 0555-05-TIP	Slider für Opel 2-Bahnensystem
1 Stck. Bestell-Nr. 0555-06-TEN	Spannröhr für Flachschlüssel (Spannnasen für verschiedene Schließkanalhöhen einstellbar)
1 Stck. Bestell-Nr. 0555-06-TIP	Slider, 7,6 mm, für Flachschlüssel, ohne Halter (u.a. für gängige Fahrzeuge von Opel geeignet)
1 Stck. Bestell-Nr. 0555-RGN-FLP	Gun Plug Spinner
1 Stck. Bestell-Nr. 0777-LKM-TN	Spannwerkzeug
1 Stck. Bestell-Nr. CD-0555	CD "ZIEH-FIX® Kfz-Decoder"

Lieferung im bewährten Kunststoffkoffer mit Hartschaumeinsatz (Bestell-Nr. 0555-K)

Bei der Bestellung von Einzelteilen beachten: Spannröhre werden ohne Rändelgriff und Slider ohne Formknauf geliefert. Bitte bestellen Sie daher mindestens einen Rändelgriff und einen Formknauf!



ZIEH-FIX® "Little Joe" II Turbo Flipper

Ein Kombigerät, welches sowohl das Vorspannen als auch das "Flippen" in beide Drehrichtungen ermöglicht.

- Passend für die "Little Joe"-Slider für VAG, BMW und Opelbahnensysteme.

Bestell-Nr. 0555-FLP





WENDT

Sicherheits- u. Aufsperrtechnik

Dekoder für Fahrzeugzylinder



Dekoder für VAG-Schließsysteme inkl. Masterkey's

Der Dekoder ermöglicht das Dekodieren und Öffnen von Fahrzeugschließzylindern folgender Hersteller:

VW, Audi, Seat, Skoda, Ford Galaxy, Porsche

Nach dem Dekodieren kann aus dem ermittelten Code anhand der beiliegenden Master-Schlüssel vor Ort ein Schlüssel zusammengestellt werden. Zur Anfertigung dieses Schlüssels sind keine weiteren Werkzeuge oder gar Maschinen erforderlich! Alles im Kit enthalten!

Bestell-Nr. 880-VAG-KPR

€ 730,00



Dekoder für BMW 2-Bahnenschließsysteme inkl. Masterkey's

Der Dekoder ermöglicht das Dekodieren und Öffnen von BMW 2-Bahn-fahrzeugschließzylindern (neue BMW Bau-reihen).

Nach dem Dekodieren kann aus dem ermittelten Code anhand der beiliegenden Master-Schlüssel vor Ort ein Schlüssel zusammengestellt werden. Zur Anfertigung dieses Schlüssels sind keine weiteren Werkzeuge oder gar Maschinen erforderlich! Alles im Kit enthalten!

Bestell-Nr. 880-BMW2-KPR

€ 670,00

Software für Bestell-Nr. 880-BMW2-KPR und Bestell-Nr. 880-VAG-KPR

- Mit Hilfe der Software können die neuesten Fahrzeugzylindergenerationen dekodiert werden.

Nach dem Ermitteln des Codes mit dem entsprechenden Dekoder wird der abgelesene Code in das Programm eingegeben. Die Software rechnet den Code um und zeigt einige Vorschläge für den Schlüsselcode an. Einer passt!

- **BMW:** ab 2004
- **VAG:** Hersteller- und Fahrzeugbedingt



Bestell-Nr. 880-SOFT-KPR

€ 320,00

Installation mit Hardware-Dongle! Aktivierung erforderlich!

Nach der Anforderung und Auslieferung des Aktivierungscodes zur Software ist ein Umtausch bzw. die Rückgabe der Software ausgeschlossen.

Fahrzeugöffnungs-Set "Exklusive"



- wichtige Fahrzeugöffner übersichtlich im anspruchsvollen Kunststoff-Einsatzkoffer.

Bestell-Nr. 1595

€ 538,81

Inhalt des Fahrzeugöffnungs-Set:

1 Stck. Bestell-Nr. 1595-K	Leerkoffer mit Einsätzen
1 Stck. Bestell-Nr.1595-1	Fahrzeugöffner für Quergestänge
1 Stck. Bestell-Nr.1595-2.1	Arbeitsspitze, spitz 45°, für Fahrzeuginnenraum-Öffner
1 Stck. Bestell-Nr.1595-2.2	Arbeitsspitze, spitz 135°, für Fahrzeuginnenraum-Öffner
1 Stck. Bestell-Nr.1595-2.3	Arbeitsspitze, rund, für Fahrzeuginnenraum-Öffner
2 Stck. Bestell-Nr.1595-2.4	Verlängerung für Fahrzeuginnenraum-Öffner
1 Stck. Bestell-Nr.1595-2.5	Griffstück für Fahrzeuginnenraum-Öffner
1 Stck. Bestell-Nr.1595-3	Fahrzeugöffner für VW-Passat
1 Stck. Bestell-Nr.1595-4	Fahrzeugöffner für Audi
1 Stck. Bestell-Nr.1595-5	Fahrzeugöffner für Golf III
1 Stck. Bestell-Nr.1595-6	Fahrzeugöffner für Opel Omega
1 Stck. Bestell-Nr.1595-7	Fahrzeugöffner für BMW
1 Stck. Bestell-Nr.1595-8	Fahrzeugöffner für Ford Mondeo
2 Stck. Bestell-Nr.1595-9	Griffstück für Fahrzeugöffner
1 Stck. Bestell-Nr.1513	Fahrzeugöffner "Universalhaken", vertikal
1 Stck. Bestell-Nr.1531	Fahrzeugöffnungs-Set "Schlinge & Haken"
1 Stck. Bestell-Nr.1534	Fahrzeugöffner "Euro Strip"
1 Stck. Bestell-Nr.6529	Saugscheibe
1 Stck. Bestell-Nr.1526	Druckkissen
1 Stck. Bestell-Nr.3754	Fensterkeil, 9,5 mm
1 Stck. Bestell-Nr.3755	Fensterkeil, 19 mm
1 Stck. Bestell-Nr.3770	Fahrzeug-Öffnungslampe
1 Stck. Bestell-Nr.1571	Buch "Fahrzeugöffnung Wendt I + II"



- Alle Werkzeuge sind auch einzeln erhältlich!

Dekoder für "TIBBE", Version "Deluxe"

Dekodier- und Nachschlüsselwerkzeug für die gebräuchlichsten "TIBBE"-Systeme.

- neue Ausführung - Made in Germany
- aus eigener Fertigung!
- alle Verbindungselemente mit metrischem Gewinde
- neuer ergonomischer Spannhandgriff

Vorspannen und Abtasten mit nur einem Werkzeug möglich.
Nach dem Öffnen können Sie die Schließung auslesen und einen Nachschlüssel fertigen.

- direkte Hilfeleistung bei verlorenem Schlüssel



Bestell-Nr. 0791E

€ 246,21



SG-Picksortiment "Professional"

- Pick-Werkzeuge für Fahrzeugzylinder
– übersichtlich in einem Sortimentskoffer!
- Jedes Spannwerkzeug ist speziell für das jeweilige Schloss entwickelt worden.
- Durch Bohrungen im Profil kann gezielt auf einzelne Scheiben eingewirkt werden.

- Inhalt 15 Picks
- Weitere Picks in Vorbereitung!

Bestell-Nr. SG-PICKS-SK

€ 2372,55



Im Sortimentskoffer enthalten:

Bestell-Nr. SG-PICK-01	Pick für VAG 2-Bahn (HU66) (VP enthält 2 Picks: für VAG alt und neu!)
Bestell-Nr. SG-PICK-01.2	Pick für BMW 4-Bahn (HU58)
Bestell-Nr. SG-PICK-04	Pick für BMW 2-Bahn (HU92)
Bestell-Nr. SG-PICK-05.2	Pick für Opel 2-Bahn Neu (HU43)
Bestell-Nr. SG-PICK-05.3	Pick für Opel Z-Serie (HU100)
Bestell-Nr. SG-PICK-06	Pick für Ford C-Max (HU101)
Bestell-Nr. SG-PICK-07	Pick für Benz 2-Bahn (HU64)
Bestell-Nr. SG-PICK-08	Pick für Saab 2-Bahn (YM30)
Bestell-Nr. SG-PICK-08.2	Pick für Saab 4-Bahn
Bestell-Nr. SG-PICK-09	Pick für Ssang Young 2-Bahn
Bestell-Nr. SG-PICK-12	Pick für Toyota Lang (TOY40)
Bestell-Nr. SG-PICK-13	Pick für Peugeot / Citroen (HU83)
Bestell-Nr. SG-PICK-14	Pick für Peugeot / Citroen / Renault (VA2)
Bestell-Nr. SG-PICK-15	Pick für Volvo / Mitsubishi (HU56)

Alle Picks
auch einzeln
lieferbar!



Standlupe mit Mess-Skala, 8x

Standlupe aus schlagfestem, transparenten Kunststoff.

- mit austauschbarer Skalenscheibe
- Vario Fokus, Dioptrienausgleich bis ± 4 dpt möglich
– besonders für Brillenträger.

Dieses einfach zu handhabende Gerät ermöglicht eine umfassende Ansicht des Schlüssels und erlaubt dem Betrachter, die räumlichen Maße zu bestimmen, die Winkel der Einschnitte / Kerben, die Zwischenräume etc. Alle Werte sind deutlich auf der Skala abzulesen.

Aplanatisches Linsensystem, kratzfeste Silikatglas-Linsen.
Kontrastreiche Abbildung.
Kombinierbar mit Mess-Skalen und LED-Beleuchtung.

Lieferung in Alu-Aufbewahrungsbox.



Bestell-Nr. 3800-010

€ 113,72

LED-Beleuchtungseinheit für Standlupe

Einfaches Aufnahmesystem zur hellen Ausleuchtung.

- Durch Drehbarkeit des Griffes ist die Beleuchtungsrichtung änderbar.

Lieferung ohne Standlupe!



Bestell-Nr. 3800-020

€ 62,42

Video Boreskope

Diese flexiblen Video-Boreskope mit Kamera und Lichtübertragung sind revolutionäre neue Scopes, um Bilder und Videos mit einer integrierten Mikrocamera über ein USB 1.1 Kabel direkt auf Ihren Computer zu übertragen und aufzuzeichnen.

- Übertragungsmedium:
Micro Camera Technologie
- Auflösung: 400.000 Pixel
- Lichtstärke der Lampe: 130 LUX
- Lieferung in Alu-Koffer

Die Boreskope im Durchmesser von 10 mm sind in den Längen von 450 mm oder 900 mm lieferbar.

Video Boreskop

Länge 450 mm, Ø 10,0 mm

Bestell-Nr. 1125710-18-VIDEO

€ 1289,01

Video Boreskop

Länge 900 mm, Ø 10,0 mm

Bestell-Nr. 1125710-36-VIDEO

€ 1390,10



• Lieferung ohne Computer!

Lieferumfang beinhaltet:
Boreskop, USB-Kabel und Software.



Boreskope

Auf innovatorischer neuer Fiberoptik-Technologie basierend passt das flexible Kabel in Löcher ab ca. Ø 4 mm und erlaubt so die Sicht in Fahrzeug- und Safetüren, in Motoren oder Hunderten von anderen Stellen, ohne kostspielige Demontagen oder Beschädigungen.

Die hochauflösende, fokussierbare Linse ermöglicht ein klares Bild von Gegenständen ab 19 mm Abstand mit einem Sichtfeld von 40°. Bei Bedarf kann ein kraftvolles Licht zugeschaltet werden und erleuchtet auch die dunkelsten Stellen.

Der ergonomisch entworfene Griff ist bequem und erlaubt es, mit nur einer Hand zu Fokussieren und das Licht zuzuschalten.

Die bemerkenswerten flexiblen Fiberoptik-Boreskope werden unter Verwendung von Tausenden eng gepackten Fiberglasfasern hergestellt, die an beiden Enden des Boreskopes an der exakt gleichen Stelle positioniert sind. Dieses zusammenhängende Bündel Fasern überträgt hochauflösende Bilder von einem festen Gegenstand zu einer fokussierbaren Augenlinse.

Durch Betätigen des am Griff leicht erreichbaren Lichtschalters wird Licht von einer Quelle im Griff über einen ununterbrochenen Lichtleiter zur Spitze des Boreskops geleitet und erleuchtet das anzusehende Gebiet.

Obwohl das Kabel voll mit Fiberglasfasern gefüllt ist, kann es ohne Schaden immer wieder bis zu einem Radius von 20 cm gebogen werden.



- Längen: 450 mm und 900 mm
- Durchmesser: Ø 4,0 mm und Ø 5,8 mm
- Bildleiter: kohärente Fiberglasfasern - 6K Count
- Augenoptik: B-Style, verstell- u. fokussierbar
- Lichtquelle: Halogenlampe
- Objektiv/Linse: versiegelt, in Flüssigkeiten eintauchbar
- Sichtfeld: 40°
- Batterien: 2 x AA, 1,5 Volt
- Transport- u. Lagerbox



Boreskop "PS4000-18"

Länge 450 mm, Ø 4,0 mm

Bestell-Nr. 112574-18

€ 341,20

Boreskop "PS4000-36"

Länge 900 mm, Ø 4,0 mm

Bestell-Nr. 112574-36

€ 454,95

Boreskop "PS3000-18"

Länge 450 mm, Ø 6,0 mm

Bestell-Nr. 112575

€ 315,93

Boreskope "PS3000-36"

Länge 900 mm, Ø 6,0 mm

Bestell-Nr. 112576

€ 404,38

Optionales Zubehör:

Spiegel 35°, für Boreskop Ø 4,0 mm

Bestell-Nr. 11257 M4/35

€ 40,45

Spiegel 45°, für Boreskop Ø 4,0 mm

Bestell-Nr. 11257 M4/45

€ 40,45

Spiegel 60°, für Boreskop Ø 4,0 mm

Bestell-Nr. 11257 M4/60

€ 40,45

Spiegel 35°, für Boreskop Ø 6,0 mm

Bestell-Nr. 11257 M6/35

€ 40,45

Spiegel 45°, für Boreskop Ø 6,0 mm

Bestell-Nr. 11257 M6/45

€ 40,45

Spiegel 60°, für Boreskop Ø 6,0 mm

Bestell-Nr. 11257 M6/60

€ 40,45

Magnetaufsatz, für Boreskop Ø 6,0 mm

Bestell-Nr. 11257 MA/6

€ 40,45



Spiegel



Magnetaufsatz

Assa Abloy: KESO wieder in den Vordergrund gerückt

Die zu Assa Abloy gehörende ASSA-KESO Sicherheitssysteme GmbH firmiert ab Januar 2008 unter dem Namen KESO GmbH. Die Umfirmierung sei unter anderem Antwort auf die gesteigerte Nachfrage nach KESO Produkten und einer damit einhergehenden konsequenten Orientierung an den inländischen Marktanforderungen, heißt es dazu aus der Unternehmenszentrale. Dessen ungeachtet wird im Sinne der Kontinuität und Qualitätserhaltung die Marke ASSA wie bisher mit vertrieben.

www.keso.de

Sportsfreunde der Sperrtechnik - Deutschland e.V.

Am 27. und 28.10.2007 trugen die „Sportsfreunde der Sperrtechnik Deutschland e. V.“ unter dem Motto „Die hohe Kunst des Schlossöffnens, der Fun-Sport mit Gefühl“ ihre 11. Deutsche Meisterschaft im Schlossöffnen aus.

In der Disziplin Handöffnung erreichte der Hamburger Zahnarzt Dr. Manfred Bölker den Meistertitel, bei der Öffnung von Vorhangschlössern errang ihn der Pilot Julian Hardt aus Stuttgart.

Im Freestyle erreichte erstmals Gerhard Hepperle, Service-Techniker aus Stuttgart, den Titel Deutscher Meister. In der Blitzöffnung siegte neben Julian Hardt und Dr. Manfred Bölker, der Auszubildende Marlon Heller aus Hamburg.

Details zu verwendeten Schließzylindern und erreichten Öffnungszeiten sind im Internet nachzulesen unter:

www.lockpicking.org/SSDeV/dm07lock.php

Sicher wohnen – Einbruchschutz

Ein Einbruch in den eigenen vier Wänden bedeutet für viele Menschen, ob jung oder alt, einen großen Schock. Dabei machen den Betroffenen die Verletzung der Privatsphäre, das verloren gegangene Sicherheitsgefühl oder auch schwer wiegende psychische Folgen, die nach einem Einbruch auftreten können, häufig mehr zu schaffen als der rein materielle Schaden. Dass man sich davor schützen kann, zeigt die Erfahrung der Polizei. Über ein Drittel der Einbrüche bleibt im Versuchsstadium stecken, nicht zuletzt wegen sicherungstechnischer Einrichtungen.

www.einbruchschutz.polizei-beratung.de

Nicht bei mir – Initiative für aktiven Einbruchschutz

Alle 2 Minuten wird in Deutschland eingebrochen. Damit ist die Einbruch- und Einbruchdiebstahl-Kriminalität erschreckend hoch. Ob Eigenheim, Etagenwohnung oder Wochenendhaus, ob Kleingewerbe oder Selbstständige, alle sind betroffen. Obwohl die Sicherheit im alltäglichen Leben ein existenzielles Grundbedürfnis des Menschen ist, werden viele Möglichkeiten und Maßnahmen gegen Einbruch nicht genutzt. Unter dem Motto "Nicht bei mir - Initiative für aktiven Einbruchschutz" wurde die herstellernerneutrale Aufklärungskampagne zum Schutz vor Einbruch, Überfall, Brand- und Gasgefahren gestartet. Damit wird ein einheitlicher und umfassender Beratungsstandard gewährleistet. Verbands- und produktübergreifend entwickelt die Initiative neue Lösungen zur Verbesserung des Einbruchschutzes in Haus, Wohnung und Büro.

www.nicht-bei-mir.de

Seminartermine 2008

14.03. / 15.03.2008	Angewandte Öffnungstechnik
16.05. / 17.05.2008	Angewandte Öffnungstechnik
06.06. / 07.06.2008	Angewandte Öffnungstechnik
22.08. / 23.08.2008	Angewandte Öffnungstechnik
24.08.2008	Safeöffnung Öffnen von Privat- und Baumarkttresoren
19.09. / 20.09.2008	Angewandte Öffnungstechnik
24.10. / 25.10.2008	Angewandte Öffnungstechnik
14.11. / 15.11.2008	Angewandte Öffnungstechnik
05.12. / 06.12.2008	Angewandte Öffnungstechnik



Aktuelle Termine für Seminare, Messen und Ausstellungen der European Lockmaster im Internet unter:

www.zieh-fix.com