

# ZIEH-FIX AKTUELL

*Newsletter*



## ELF Convention 2007 in Riga ein voller Erfolg.

Die enge Zusammenarbeit der Latvian Locksmith Brotherhood (LLB) und der A. Wendt GmbH bei der Vorbereitung und Organisation der ELF Convention resultierte in einer Veranstaltung, welche die Erwartungen aller Beteiligten bei Weitem übertraf. So konnten die Veranstalter mehr als 300 registrierte Anmeldungen für den Besuch der Convention und Ausstellung verzeichnen und mehr als 150 Personen nahmen an den angebotenen Seminaren teil. Aufgrund der hohen Nachfrage mussten die Seminare entgegen dem ursprünglichen Zeitplan sogar wiederholt werden.

Ein halbes Jahr Vorbereitung und Organisation und mehrere Meetings in Riga waren notwendig, um ein Erfolg versprechendes Rahmenprogramm und eine für Besucher interessante Ausstellung zu gewährleisten. Die LLB war diesjähriger Ausrichter der ELF Convention und es war aufgrund einer langjährigen persönlichen Freundschaft zwischen Igor Anševics, Präsident der LLB, und Adalbert Wendt, Geschäftsführer der A. Wendt GmbH, naheliegend, dass Igor Anševics seinen Freund um Hilfe bat.



Gute Freunde: Igor Anševics und Adalbert Wendt

Neben dem offiziellen Programm der ELF war das Ziel der Convention, Fachfirmen aus den baltischen Staaten und aus Ländern der ehemaligen russischen Föderation über westeuropäische Sicherheitsprodukte, Schließtechnik, Ausbildung und moderne Öffnungstechniken zu informieren sowie westeuropäischen Ausstellern den baltischen Markt

zu eröffnen. Adalbert Wendt nutzte bestehende Kontakte zu renommierten Unternehmen der Schloss- und Beschlagtechnik und fand auf diesem Weg Sponsoren für die Veranstaltung. Besonders gedankt sei daher

nochmals KESO, Simons Voss, Winkhaus und GTV, welche in erheblichem Maß zum Erfolg der Convention beigetragen haben.

Die Schulungen und Seminare wurden von Referenten der European Lockmaster Group geleitet. Dieser Gruppierung aus international anerkannten Spezialisten für die verschiedenen Gebiete der Aufsperrtechnik gehören Firmen aus Deutschland, Spanien, Polen, England, Spanien und den Niederlanden an, welche sich auf Öffnungstechniken spezialisiert haben.



Die Referenten der European Lockmaster Group

Die Referenten stellten ihre Arbeitsleistung, auch für die aufgrund der hohen Zahl von Anmeldungen notwendigen Wiederholungen der Seminare, kostenlos zur Verfügung und waren auch nach den Seminaren noch am großen Gemeinschaftsstand der European Lockmaster Group für die Besucher der Ausstellung zu sprechen.

Nach Ansicht aller Beteiligten war die diesjährige Veranstaltung, die erstmalig in einem der neuen aufstrebenden baltischen Länder der EU stattfand, ein voller Erfolg und sowohl der Präsident der ELF, Dave O'Toole, als auch der Präsident der LLB, Igor Anševics, bedankten sich im Rahmen des Gala-Dinners bei den Sponsoren und namentlich bei Adalbert Wendt und Theodor Schürmann (PR- u. Event-Management A. Wendt GmbH) für ihre Unterstützung bei der Organisation der Veranstaltung.

## The Riga Business

Die ELF Convention in Riga vom 18.-20. Mai 2007 hat ihre Erwartungen übertroffen. Bestandesaufnahme von einem Kommunikationsfachmann, dessen Anforderungen in den Messeauftritt seines Kunden, der KESO AG, bestätigt werden.

Die ELF Tagung in Riga war aus der Sicht von Oliver Kindhauser, Kommunikationsberater für die KESO AG, ein Erfolg. Die Ziele waren hoch gesteckt, denn jeder Messeauftritt hat klare strategische Auflagen für das Unternehmen zu erfüllen. Der Reihe nach:

Für die KESO AG in Richterswil, Schweiz, steht die strategische Ausrichtung aller Marketingaktivitäten an erster Stelle. Alle Maßnahmen vom Produkte-Datenblatt bis zu länderübergreifenden Kampagne sollen die Positionierung der Marke vermitteln. Der Kernmarkenwert von KESO ist die sichere Erschließung von Freiräumen. Der Kunde, vom Einfamilienhaus bis zum größten Gebäudekomplex, vom Schlüsseldienst bis zur Länder-Vertriebsorganisation, darf Produkte von höchster technischer Qualität und Gesamtlösungen für jedes Bedürfnis erwarten. Die Marke KESO ist der Schlüssel zu vielen Welten.



Adalbert Wendt und Oliver Kindhauser freuen sich schon auf die ELF Convention 2008 in Griechenland

Kommunikationsberater Oliver Kindhauser (in den Interviews OK) von Brain2, Zürich, hat den KESO Messeauftritt und den Messebetrieb in Riga persönlich begleitet. Seiner Meinung nach hat Riga alle Anforderungen erfüllt, zur genauen Prüfung hat er die Verantwortlichen der KESO AG befragt.

### Urs Späni (US), Leiter Forschung und Entwicklung Mechanik der KESO AG:

OK: Sie waren Hauptsponsor der ELF Convention in Riga. Was bedeutete dieser Anlass für Sie?

US: Als Produktentwickler begeisterte mich das hohe Fachverständnis der Besucher. Die ELF-Convention bietet jedes Jahr ein professionelle Plattform für den Austausch von Know-how, die Gespräche mit Spezialisten aus der Aufsperrtechnik und mit den Mitbewerbern sind für mich unbezahlbar.

OK: Und warum ist dies für KESO so bedeutend?

US: KESO steht in der Schweiz für Qualität und Präzision. Es ist wichtig, dass KESO an Bekanntheit gewinnt und dieses



Der Look des KESO Messestandes ist großzügig und kompetent

Image auch in neue Märkte transportiert. Die internationalen Besucher waren von unseren Produkten schnell überzeugt.

OK: Warum gerade Riga?

US: Riga ist eine wundervolle Stadt. Der Aufschwung in Lettland wurde sogar von George W. Bush gelobt. Für uns war Riga nur ein Tor zur Welt. Die Besucher waren international, wir hatten positive Gespräche mit Fachhändlern aus Russland und der Türkei.

OK: Was würden Sie bei der nächsten ELF Convention besser machen?

US: Ich würde mir einen Tag mehr Zeit nehmen um unseren zukünftigen Kunden das KESO Feuerwerk an Kompetenz in der Schließtechnik noch näher zu bringen – und dabei unsere Produkte gleich zum Kauf anbieten.



Urs Späni setzt auf Erfahrungsaustausch. Hier im Gespräch mit Theodor Schürmann

### Roger Graf (RG), Leiter Export der KESO AG:

OK: Sie waren Hauptsponsor der ELF Convention in Riga. Was bedeutete dieser Anlass für Sie?

RG: Ich bin für die Erfolge von KESO im Ausland verantwortlich, für mich gehören die ELF Conventions zu den wichtigen Marketingaktivitäten. Zur Gewinnung von neuen Kontakten oder zur Pflege unserer Partner müssten wir sonst unzählige Reisen antreten oder sogar kalt akquirieren. Aber dieses Engagement dürfen wir auch nicht unterschätzen. Die Bearbeitung der Anfragen nimmt mehr Zeit in Anspruch als die Arbeiten in Riga.

OK: Und wie sieht die Marketingstrategie der KESO AG in Zukunft aus?

RG: Alles möchte ich nicht verraten. Aber wir werden weitere Märkte erschließen, als Member der ASSA ABLOY Gruppe wird uns dies sicher gelingen. Organisches Wachstum steht bei uns im Vordergrund, da gehört der Einsatz von Kommunikationsinstrumenten wie die ELF Convention dazu.

OK: Ist Ihre Kommunikationsstrategie in Riga die selbe wie in Istanbul?

RG (lacht): In der Türkei sind wir schon heute gut vertreten. Unsere Partner – welche wir übrigens an einer ELF Convention kennengelernt haben – leisten da tolle Arbeit. Natürlich fahren wir eine integrierte Strategie, die Botschaft der Marke KESO ist weltweit die selbe.



Der Schlüssel zu Ihrer Welt.

# MULTITALENT

Die neue **KESOmultipcode** Kompakt-Schlüsselfräsmaschine.

«Ich eröffne in meinem  
Geschäft die neue  
Dimension.»



Roger Graf (ganz links) notiert sich minutiös die Bedürfnisse der internationalen Kundschaft

OK: Was würden Sie bei der nächsten ELF Convention besser machen?

RG: Noch besser? Wir lernen täglich dazu und werden versuchen, unsere Produkte noch aktiver zu präsentieren. Als KESO-Fachmann vergisst man gerne die einfachsten Produktvorteile, dabei sind es gerade diese, die uns so einzigartig machen.

René Schmid (RS), techn. Kundenbetreuer Schlüsselfräsmaschinen der KESO AG:

OK: Graf erwähnte einfache Produktvorteile. Was waren in Riga die besten Argumente?

RS: Insgesamt dominierten die Argumente gegen den Aufbruch. Auf anderen Veranstaltungen wird mehr über Kopierschutz, Ergonomie und Flexibilität diskutiert. In Riga war dies etwas anders.

OK: Wie war das Interesse an der **KESOmultipcode**?

RS: Mit der Schlüsselkopiermaschine **KESOmultipcode** haben wir den absoluten All-Rounder, mit diesem Produkt macht es sogar Spass Schlüssel zu kopieren. Die **KESOmultipcode** ist eine geniale Maschine, die für ca. 14.400,- € einfach mehr bietet als die Konkurrenz.

OK: Was würden Sie bei der nächsten ELF Convention verbessern?

RS: Ich würde mehr Maschinen mitnehmen. Am ersten Tag wollte mir einer der Besucher gleich das Vorführmodell abkaufen.



René Schmid präsentiert die **KESOmultipcode**



DIE **KESOmultipcode** ÜBERZEUGT MIT DER BEARBEITUNG EINER VIELZAHL VON VERSCHIEDENSTEN SCHLÜSSEL-ROHLINGEN.

Die **KESOmultipcode** ist die geniale computergesteuerte online Kompakt-Schlüsselfräsmaschine. Die Bedienung am Touch-Screen ist sicher und benutzerfreundlich. Dank dem innovativen Scanning

von verschiedensten Schlüssel-schnitten eröffnet sich Ihrem Geschäft eine neue Dimension. KESO präsentiert das Schweizer Multitalent an der Messe in Essen, vom 10. bis 13. Oktober 2006.

**ASSA-KESO**  
Sicherheitssysteme GmbH  
Maurerstraße 6  
D-21244 Buchholz I.D.N  
Telefon +49 4181 924-0  
Telefax +49 4181 924-100  
E-Mail info@assa-keso.de  
Internet www.assa-keso.de

**KESO AG**  
Sicherheitssysteme  
Untere Schwandenstraße 22  
CH-8805 Richterswil  
Telefon +41 44 787 34 34  
Telefax +49 44 787 35 35  
E-Mail info@keso.com  
Internet www.keso.com



Eröffnungsansprache durch Igor Anševics, Präsident der LLB

Einige Bilder  
als Nachlese zur

# ELF Convention 2007



Dave O'Toole, Präsident der ELF, bedankt sich bei Igor Anševics



Gemeinschaftsstand der European Lockmaster Group



Adalbert Wendt, José Luis Vicuña und Fred Versteeg, Referenten der European Lockmaster Group, im Seminar.



Igor Anševics u. Adalbert Wendt



Die Mitglieder der European Lockmaster Group im unge-  
wohnten Gala-Dress vor dem Schwarzkopfhause in Riga



Eröffnungstanz:  
Angelika Wendt u. Igor Anševics



Dank der Präsidenten Dave O'Toole (ELF) und Igor Anševics (LLB) an Sponsoren und Organisatoren, u.a. an:  
Simons Voss: Bernd Dietel                      KESO: Urs Späni

Adalbert Wendt

Theodor Schürmann

#### Messen und Events 2007, 4. Quartal

09.10. / 12.10.2007	Milipol 2007	Paris, Frankreich
02.11. / 04.11.2007	Locksmith Show	Istanbul, Türkei
22.11. / 24.11.2007	Hausmesse Fa. Strak-Sekret	Sofia, Bulgarien

#### Messen und Events 2008

08.03. / 12.03.2008	Hausmesse A. Wendt GmbH	Bergheim, Deutschland
09.03. / 12.03.2008	Internationale Eisenwarenmesse	Köln, Deutschland
11.04. / 13.04.2008	MLA Expo	Telford, England
22.04. / 25.04.2008	Securex	Posen, Polen
23.05. / 25.05.2008	ELF Convention 2008	Athen, Griechenland
20.06. / 22.06.2008	ALOA Show	Dallas, Texas, USA
07.10. / 10.10.2008	Security 2008	Essen, Deutschland



Ende der 70er Jahre waren verschiedene französische Hersteller von Polizeiausrüstung darüber besorgt, dass sie auf internationaler Ebene nur begrenzte kommerzielle Kontakte hatten. Entgegen dem Luftfahrt- und Verteidigungssektor hatte der innere Sicherheitssektor keine Förderung und auch Kommunikationsplattform, die zu seiner Wichtigkeit in Frankreich passte.

Ergebnis war, dass die Idee zur Organisation einer speziellen Ausstellung Gestalt annahm. EXPOL (EXHibition POLice), die erste private Initiative, zeigte den Weg.

1984 wurde das internationale Milipol Komitee in's Leben gerufen; ein Verband, dessen Ziel die Förderung von Sicherheitstechniken und Ausrüstung war. Im gleichen Jahr fand die erste Milipol Show in Paris statt. Bis 1991 fand die Messe jährlich statt, danach wurde der zweijährige Rhythmus eingeführt.

Im Laufe der Jahre entwickelte sich die Messe zu einer der größten internationalen Plattformen für Sicherheitsausrüstung und -technologien für Hersteller, Verkäufer, Käufer und Anwender aller Nationalitäten. Dies belegen auch die Zahlen der letzten Milipol 2005: 812 Aussteller aus 130 Ländern, 23.750 Besucher, 42 offizielle Delegationen, 436 Journalisten. In diesem Jahr wird das Ausstellungszentrum "Paris Expo Porte de Versailles", inmitten der Stadt Paris, erstmalig die Milipol beherbergen.

**Besuchen Sie uns:  
Halle 7.2, Stand 2L91**

Milipol ist eine reine Fachmesse für Fachpublikum! Besucher benötigen eine offizielle Einladung eines Ausstellers oder müssen sich bei der Milipol registrieren. Dies kann online erfolgen unter

[www.milipol.com](http://www.milipol.com)

#### Seminartermine 2007, 4. Quartal

19.10. / 20.10.2007	Angewandte Öffnungstechnik
16.11. / 17.11.2007	Angewandte Öffnungstechnik
07.12. / 08.12.2007	Angewandte Öffnungstechnik

#### Seminartermine 2008, 1. Quartal

18.01. / 19.01.2008	Angewandte Öffnungstechnik
15.02. / 16.02.2008	Angewandte Öffnungstechnik
14.03. / 15.03.2008	Angewandte Öffnungstechnik



## **Einem intelligenten Zutrittskontrollsystem ist es egal, wer oder was da noch auf Sie zukommt.**

Auch wenn Sie heute noch nicht wissen, welchen Belastungen Ihre Schließanlage morgen standhalten muss, können Sie der Zukunft gelassen entgegensehen. Schließlich sind Sie jederzeit auf jede Zutritts-situation vorbereitet. Mit intelligenter Türtechnik von Winkhaus ist es egal, ob Sie ein Schließsystem er-weitern oder Berechtigungen täglich neu vergeben müssen, ob eine Tür ein hohes Maß an Sicherheit bieten oder in die Haustechnik eingebunden werden soll. Selbst wenn mal ein wichtiger Schlüssel verloren geht, gibt es einen Ausweg. Entziehen Sie ihm einfach elektronisch die Berechtigung. Wofür Sie mit Winkhaus Türtechnik sonst noch gerüstet sind, erfahren Sie jetzt unter T + 49 (0) 251-49 08-110.

[www.winkhaus.de](http://www.winkhaus.de)



## Impressionsseminar

Am 19.08.2007 fand, wie in der Frühjahrsausgabe der ZIEH-FIX® **Aktuell** frühzeitig angekündigt, das Seminar "Impressionstechnik" bei uns im Hause statt. Referent **Oliver Diederichsen** (37), der sich seit 1997 mit Schließ-, Sicherungs- und Aufsperrtechnik beschäftigt und im Januar 2007 sein erstes Buch "Impressionstechnik - analytische Betrachtung, technische Vorgehensweise, forensische Aufarbeitung" veröffentlichte, begrüßte am Sonntagmorgen 7 Teilnehmer, welche sich intensiver mit dem Feilen eines Schlüssels nach einem Schloss beschäftigten wollten.



Bis zum späten Nachmittag feilten die Teilnehmer, die aus Deutschland, Österreich und Polen angereist waren, erfolgreich Schlüssel für Stift- und Scheibenzuhaltungszylinder. Oliver stand allen mit seinem Fachwissen und seinem handwerklichen Geschick permanent mit Rat und Tat zur Seite und stellte immer wieder unter Beweis, dass er sich intensiv mit der Materie beschäftigt hat.



Schritt für Schritt erklärte Oliver in Theorie und Praxis die notwendigen Werkzeuge und Hilfsmittel, wie sich zur Fertigung von Schlüsseln Abdruckmarken auf dem Schlüsselrohling erzeugen lassen und wo anschließend ge-

feilt werden muss, um eine Nachbildung der Schließung zu fertigen.



Aufgrund der guten Resonanz und der Nachfrage aus den Reihen der Teilnehmer stellte Oliver ein Aufbau-seminar in Aussicht, welches sich intensiv mit Bohrmulden- und Bahnsystemen beschäftigen wird.

**Entsprechende Termine für das nächste Jahr werden wir rechtzeitig bekanntgeben:**

[www.zieh-fix.com](http://www.zieh-fix.com)



### Impressum:

#### Herausgeber, Eigentümer u. Vertrieb:

A. Wendt GmbH, D-50127 Bergheim, Sonnenhang 17  
Telefon +49 (0) 2271 79997-0, Telefax +49 (0) 2271 92059  
e-Mail: [redaktion@zieh-fix.com](mailto:redaktion@zieh-fix.com)

#### Redaktion:

Adalbert Wendt, Josef Schumacher, Theodor Schürmann

#### Verantwortlich für den redaktionellen Inhalt:

Adalbert Wendt

#### Fotos:

Theodor Schürmann, D-53909 Zülpich

#### Digitale Druckvorlagenherstellung:

Schürmann Dienstleistungsservice, D-53909 Zülpich

Für unverlangt eingesandte Manuskripte und Fotos sowie für Pressemitteilungen, Testergebnisse, Preisangaben, Marktübersichten und Anzeigen übernimmt A. Wendt GmbH keine Haftung.

Copyright © by A. Wendt GmbH. Alle Rechte, auch Übersetzungen und Zweitverwertung, vorbehalten.

Alle in ZIEH-FIX® Aktuell reproduzierten Beiträge und Bilder dürfen durch kein Aufzeichnungsverfahren zur Weiterverwendung benutzt werden, wenn dafür keine schriftliche Erlaubnis von A. Wendt GmbH vorliegt. Gerichtsstand ist Bergheim.

## ZIEH-FIX® Einsatzsortiment (Basic)



• Der hochbruchfeste ABS-Koffer mit Griff und Tragegurt beinhaltet die meistgebrauchten Werkzeuge zur Türnotöffnung!

• Die Grundausrüstung für den Schlüsseldienst!

Die Werkzeuge sind in einer Hartschaum-einlage übersichtlich angeordnet.

Bestell-Nr. 1104-Z

€ 245,00

### Die Ausstattungsvariante "ZIEH-FIX®" beinhaltet:

1 Stck. Bestell-Nr. 1.2809/B CS	Outdoor Case, schwarz mit Hartschaumeinlage
1 Stck. Bestell-Nr. 1002	ZIEH-FIX®
1 Stck. Bestell-Nr. 1084 MPZ	Power Cracker "Master Professional"
1 Stck. Bestell-Nr. 1071	T-Schlüssel (Nuss), SW 17, kurz
1 Stck. Bestell-Nr. 1003	ZIEH-FIX® Kernziehplatte für Profilzylinder
1 Stck. Bestell-Nr. 1070	Spezienschraubendreher TX20
1 Stck. Bestell-Nr. 1077	Kunststoffprofilzylinderschließer
1 Stck. Bestell-Nr. 1085	Türfallenöffnungsnadelset
1 Stck. Bestell-Nr. 1098	Türfallenöffnungskartenset
2 Stck. Bestell-Nr. 1202-10	ZIEH-FIX® Zugschraube "Extra", VP à 10 Stck, Ø 4,2 mm
2 Stck. Bestell-Nr. 1203-10	ZIEH-FIX® Zugschraube "Super", VP à 10 Stck, Ø 4,8 mm
2 Stck. Bestell-Nr. 1204-10	ZIEH-FIX® Zugschraube "Spezial", VP à 10 Stck, Ø 5,5 mm



## ZIEH-FIX®

Die einfache Handhabung ermöglicht ein schnelles und sauberes Öffnen von Sicherheits-Schließzylindern, ohne dass Beschläge, Türen etc. beschädigt werden.

• das bekannteste unserer Ziehgeräte

Bestell-Nr. 1002

€ 113,39







## ZIEH-FIX® Einsatzsortiment "Glocke" (Basic)



- Der hochbruchfeste ABS-Koffer mit Griff und Tragegurt beinhaltet die meistgebrauchten Werkzeuge zur Türnotöffnung!

Die Werkzeuge sind in einer Hartschaum-einlage übersichtlich angeordnet.

Bestell-Nr. 1104-G

€ 265,00

Die Ausstattungsvariante "Glocke" beinhaltet:

1 Stck. Bestell-Nr. 1.2809/B CS	Outdoor Case, schwarz mit Hartschaumeinlage
1 Stck. Bestell-Nr. 1005	ZIEH-FIX® "Glocke"
1 Stck. Bestell-Nr. 1084 MPZ	Power Cracker "Master Professional"
1 Stck. Bestell-Nr. 1005-RA.PROX	Proxxon-Speeder Ratsche, SW 17/19
1 Stck. Bestell-Nr. 1003	ZIEH-FIX® Kernziehplatte für Profilzylinder
1 Stck. Bestell-Nr. 1070	Spezierschraubendreher TX20
1 Stck. Bestell-Nr. 1077	Kunststoffprofilzylinderschließer
1 Stck. Bestell-Nr. 1085	Türfallenöffnungsnadelset
1 Stck. Bestell-Nr. 1098	Türfallenöffnungskartenset
1 Stck. Bestell-Nr. 1200	Stützscheiben für ZIEH-FIX® Zugschrauben, VP à 5 Stck.
2 Stck. Bestell-Nr. 1202-10	ZIEH-FIX® Zugschraube "Extra", VP à 10 Stck, Ø 4,2 mm
2 Stck. Bestell-Nr. 1203-10	ZIEH-FIX® Zugschraube "Super", VP à 10 Stck, Ø 4,8 mm
2 Stck. Bestell-Nr. 1204-10	ZIEH-FIX® Zugschraube "Spezial", VP à 10 Stck, Ø 5,5 mm



## ZIEH-FIX® "Glocke"

- Ziehgerät der ersten Generation
- in unserem Hause modifiziert
- in neuem Design produziert

Bestell-Nr. 1005

€ 108,00

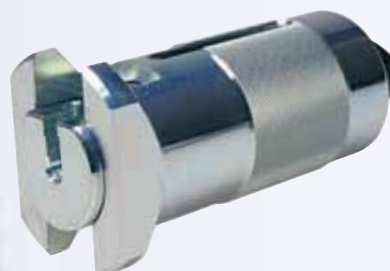

## ZIEH-FIX® "Premium"

Beim ZIEH-FIX® "Premium" wird die Zugkraft durch die Konzeption des Gerätes verstärkt. Es ist ausreichend, den Schließzylinder in die Werkzeugaufnahme zu ziehen und den Profilzylinder durch Kipp- und Biegebewegung auseinanderzubrechen.

- multifunktionales Ziehgerät

Hochwertige mehrfachverriegelnde Schließsysteme machen es zukünftig erforderlich, nur den Zylinderkern zu ziehen.

Für diesen Einsatzbereich wurde das Werkzeug in Zusammenarbeit mit Ordnungs- und Rettungskräften entwickelt.



Bestell-Nr. 1001

€ 245,00



## Power Cracker "Master Professional"

Diese Werkzeuge ermöglichen das Abbrechen von Schließzylindern auch bei nur geringstem Überstand.

- Brechköpfe mit verstellbaren Spannbacken
- Spannbacken mit Innenprofilierung für besseren Grip

Power Cracker "Master Professional" für Profilzylinder

Bestell-Nr. 1084 MPZ

€ 75,00

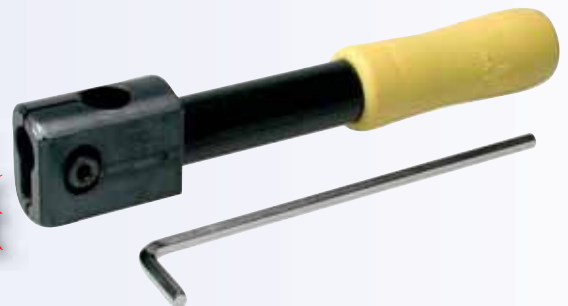

Power Cracker "Master Professional" für Ovalzylinder

Bestell-Nr. 1084 MOV

€ 75,00



Power Cracker "Master Professional" für Rundzylinder

Ø 22 mm

Bestell-Nr. 1084 M22

Ø 27 mm

Bestell-Nr. 1084 M27

Ø 28 mm

Bestell-Nr. 1084 M28

Ø 32 mm

Bestell-Nr. 1084 M32

Preis je Größe:

€ 75,00



Ausführung und Lieferung der Power Cracker je nach Charge mit gelbem oder schwarzen Griff!



## ZIEH-FIX® Zugschrauben

Um den Unterschied zwischen unseren ZIEH-FIX® Zugschrauben und eventueller Nachahmungen aufzuzeigen, hier die wesentlichen Merkmale der ZIEH-FIX® Zugschraube:

- diese Schrauben werden exklusiv für uns angefertigt und unterliegen einer ständigen Qualitätskontrolle!

Der Torx-20 Trompetenkopf unserer Schrauben ist besonders ausgeprägt und hält größten Zugkräften stand. Die Abstände der einzelnen Gewinde sind speziell für die Materialien der Schließzylinder ausgelegt. Eine Farbmarkierung von ca. 10 mm auf den ersten Gewindengängen kennzeichnet die unbenutzte Schraube.

Achten Sie auf die Lieferantenbezeichnung:

## ZIEH-FIX® Zugschraube

### Einschraubhilfe

- 1/4", mit Bit-Schraubendreher Tx20

Eine sinnvolle Hilfe zum Eindrehen der Zugschraube in den Schließzylinder. Einfach die Zugschraube auf den Bit aufsetzen und durch die Sechskantüberwurfhalterung fixieren. Die nun so korrekt geführte Zugschraube kann einhändig in den Schließkanal des Zylinders eingeschraubt werden. Geeignet für Akkuschauber, langsam drehende Bohrmaschinen, Freilaufknarren usw..

Bestell-Nr. 1403-ESH



€ 21,50



ZIEH-FIX®-Zugschrauben "Standard"

Ø 3,9 mm

VP à 10 Stück **Bestell-Nr. 1201-10** € 7,52

VP à 50 Stück **Bestell-Nr. 1201-50** € 37,63



ZIEH-FIX®-Zugschrauben "Extra"

Ø 4,2 mm

VP à 10 Stück **Bestell-Nr. 1202-10** € 8,05

VP à 50 Stück **Bestell-Nr. 1202-50** € 40,26



ZIEH-FIX®-Zugschrauben "Super"

Ø 4,8 mm

VP à 10 Stück **Bestell-Nr. 1203-10** € 8,42

VP à 50 Stück **Bestell-Nr. 1203-50** € 42,10



ZIEH-FIX®-Zugschrauben "Spezial"

Ø 5,5 mm

VP à 10 Stück **Bestell-Nr. 1204-10** € 9,37

VP à 50 Stück **Bestell-Nr. 1204-50** € 46,84

## Stützscheiben für ZIEH-FIX® Zugschrauben

Der Einsatz der Stützscheiben ist **nur** für die von uns gefertigte ZIEH-FIX® "Glocke" gedacht. Die ZIEH-FIX® "Glocke" muss mit einer quer zur Achse liegenden Aussparung (Schraubenaufnahme) von 6,0 mm versehen sein. Dies ist bei der original ZIEH-FIX® "Glocke" ab Produktionsdatum 10.2004 gewährleistet.

Die Stützscheiben dienen den original ZIEH-FIX® Zugschrauben als Unterlegscheiben und verbessern die Kraftverteilung während des Ziehvorgangs. Gleichzeitig erhöhen die Stützscheiben die Standzeit des Werkzeugs.

Die Stützscheiben unterliegen einem normalen Verschleiß, der jedoch einen mehrmaligen Einsatz erlaubt.

- Verpackungseinheit à 5 Stück

Bestell-Nr. 1200

€ 5,40



## Multifunktionsschlüssel

- Ein Schlüssel, auf den viele Handwerker, Servicetechniker und Behörden nicht verzichten können!
- Schlüssel aus Zinkdruckguss
- Oberfläche vernickelt

Bestell-Nr. 1066

€ 11,34

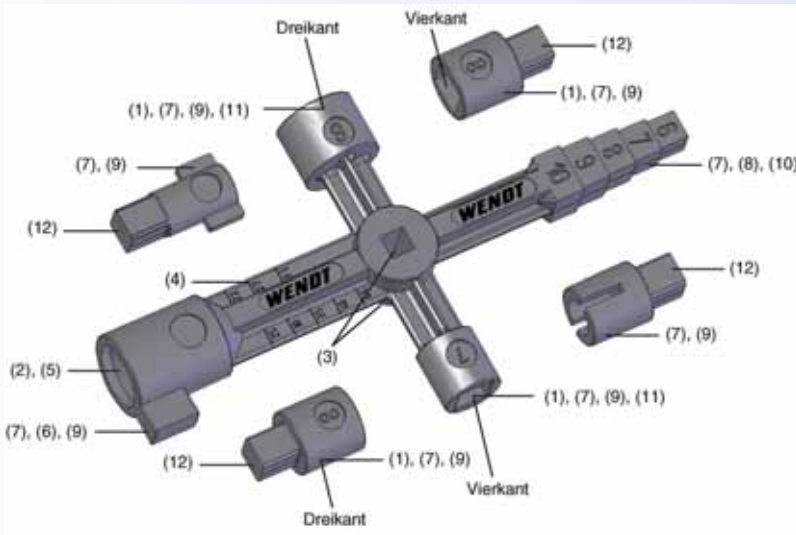

Nach Funktionsbestimmungen:

- (1) Auf- und Absperren von Ventilen
- (2) Bitaufnahme
- (3) Heizungsentlüftung
- (4) Messen von Profilzylinderlängen
- (5) Montage und Demontage in Verbindung mit separaten Bitwerkzeugen
- (6) Notöffnungswerkzeug
- (7) Öffnen und Verschieben von Fenstern, Türen, Schaltschränken, Müllcontainern oder Sperrpfosten etc.
- (8) Prüfen von Vierkantdurchbrüchen an Einsteckschlössern oder Fenstern
- (9) Schlüssel / Werkzeug
- (10) Türdrückerfunktion
- (11) Werkzeugträger
- (12) Werkzeugadapter

## Zylinderschließer

Diverse Vierkantdornschlüssel von 6, 7 und 8 mm.  
 Maßeinteilung zum Ausmessen von PZ-Längen.  
 Konischer Vierkantdorn von 6 - 10 mm.  
 Sechskantschlüssel von 3 mm in der Spitze.  
 Zink-Druckguss mit hochglanzvernickelter Oberfläche.

- Bauschlüssel

Metallprofilzylinderschließer mit Vierkantdorn

Bestell-Nr. 1067

€ 11,50



Zum Betätigen des Schließmechanismus nach dem Ziehen einer Zylinderhälfte:

Metallprofilzylinderschließer ohne Vierkantdorn

Bestell-Nr. 1068

€ 14,50



Kunststoffprofilzylinderschließer

Bestell-Nr. 1077

€ 6,50





## Fräser

Unverzichtbare Werkzeuge für den Schlossnotdienst zum Ausfräsen von Schließzylindern; auch für den Tresorbereich geeignet.

- die Produkte zeichnen sich durch hohe Qualität und lange Standzeiten aus
- alle Fräser für Schaftaufnahme Ø 6 mm

Hartmetallfräser, 60 mm

Bestell-Nr. 1711

€ 27,43

Hartmetallfräser, 80 mm

Bestell-Nr. 1716

€ 41,80

Hartmetallfräser, 120 mm

Bestell-Nr. 1712

€ 61,05

Hartmetallfräser, 150 mm

Bestell-Nr. 1713

€ 84,52



Hartmetallfräser, 200 mm

Bestell-Nr. 1714

€ 106,82

Hartmetallfräser, 250 mm

Bestell-Nr. 1717

€ 120,45

Hartmetallfräser, 300 mm

Bestell-Nr. 1718

€ 128,08

## Türklinken-Werkzeug "Lock-Off"

Die Öffnung einer zugefallenen Tür erfolgt mit diesem Werkzeug durch das vorhandene oder neu zu bohrende Loch für den Türspion. Oftmals die einzige Möglichkeit – gerade bei selbstverriegelnden Türen – die Öffnung fachmännisch durchzuführen.

- einwandfreie Mechanik

Bestell-Nr. 1086

€ 241,97

Türspion-Demontagezange zum Ausdrehen des Türspions

Bestell-Nr. 1087-A

€ 15,91

Türspion-Kipphebel zum Entfernen festverschraubter Türspione

Bestell-Nr. 1087-B

€ 26,22



## Türklinken-Angel

Ein sinnvolles und nützliches Werkzeug zum Öffnen von zugefallenen Türen im Haus- und Wohnbereich.

- Öffnung über die Türklinke
- "Doppelfalz" kein Problem
- einfache Handhabung

Bestell-Nr. 1080

€ 38,50

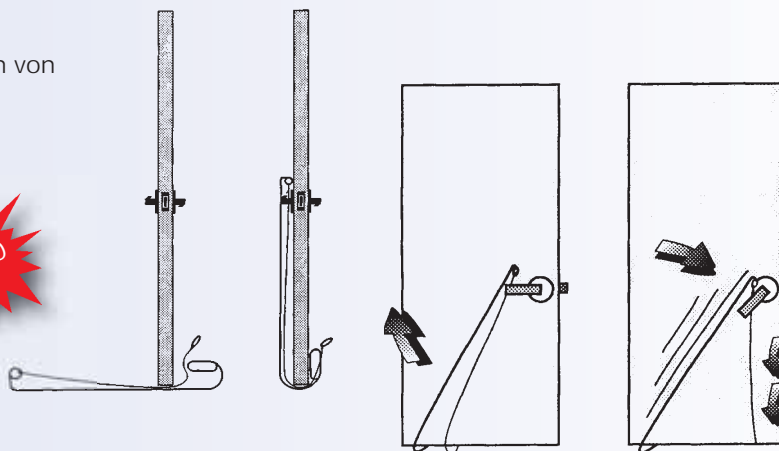

Ersatz-Zugseil

Bestell-Nr. 1081

€ 5,90

## Türfallenöffnungsnadeln

Hochwertiger vernickelter Stahldraht, der in die gewünschte Türfalzform gebogen werden muß. Das Set besteht aus 10 Nadeln.

- Lieferung im ungebogenen Zustand, Biegezeichnung liegt bei!

Bestell-Nr. 1085

€ 7,50

Biegevorschlag für Holztüren

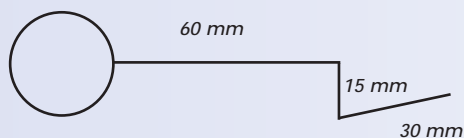

Biegevorschlag für Aluminiumtüren

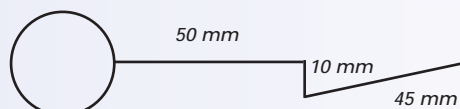

## Paniktür-Öffner

In den meisten Fällen ermöglicht dieses Werkzeug das Zurückschieben der Falle an nach außen zu öffnenden Türen mit normaler Falz.

Bestell-Nr. 1078-V

€ 24,44



## Türfallengleitbleche "Magic"

Türfallengleitbleche aus flexiblem Federstahl

- Profi-Werkzeuge mit perforiertem Handgriff
- extrem lange Lebensdauer
- nur 0,15 mm dick!

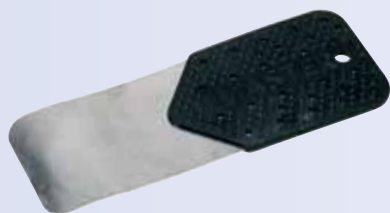

Gleitblech A, Länge: 16 cm  
Bestell-Nr. 1078-M-A

€ 14,50

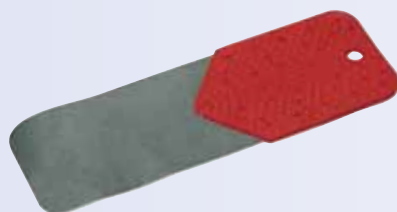

Gleitblech B, Länge: 18 cm  
Bestell-Nr. 1078-M-B

€ 14,50



## Türfallenöffnungskarten

Die Öffnungskarten sind aus hochflexiblem Kunststoff gefertigt und passen sich der Türfalz an. Selbst bei anliegenden Türen lassen sich diese Karten einfach einsetzen.

- Kartenmaß: 100 mm x 130 mm
- Set aus 5 Karten in zwei Materialstärken

**Bestell-Nr. 1098**

€ 6,50

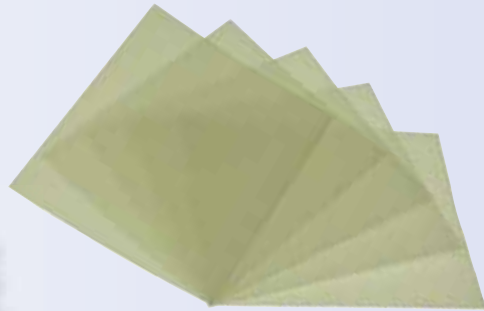

**Türfallenöffnungskarten-Griff, weiß**  
für Kartenstärke 0,3 mm

**Bestell-Nr. 1098-A**

€ 12,50



Biegen Sie eine Ecke der Türfallenöffnungskarte, damit sich diese leichter zwischen Türblatt und Türfalz einschieben lässt.

**Türfallenöffnungskarten-Griff, schwarz**  
für Kartenstärke 0,4 mm

**Bestell-Nr. 1098-B**

€ 12,50

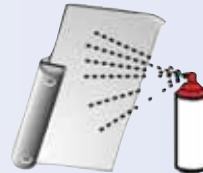

Sprühen Sie die Karte mit Silikon spray ein.

- Karten lassen sich im Griff besser führen
- keine scharfen Kanten im Handbereich!
- Lieferung mit einer Öffnungskarte

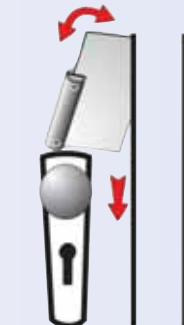
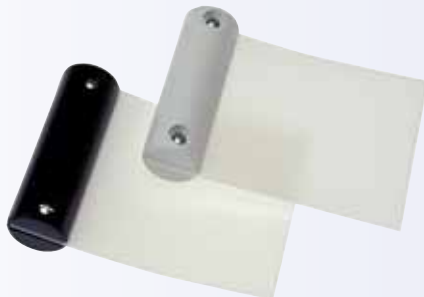

Ziehen Sie mit der einen Hand den Türknauf, mit der anderen Hand führen Sie die Türfallenöffnungskarte mit Hin- und Herbewegungen zwischen Türblatt und Türrahmen ein.

Bewegen Sie die Karte langsam nach unten, bis sich die Schlossfalle öffnet.

## Spiral-Türfallenöffner Sets

Mit den Spiral-Türfallenöffnern lassen sich viele zugefallenen Normal- und Doppelfalztüren öffnen. Besonders geeignet für Türen mit abstehenden Dichtungen, welche bisher ein Einführen von Öffnungsnadeln unmöglich gemacht haben.

Die Spiral-Öffner durchbohren diese abstehenden Dichtungen!

- für links- und rechts angeschlagene Türen
- rechts- und linksgewandelt

Set von 4 Spiral-Öffnern, *große und kleine Wendel*  
**Bestell-Nr. 1076**

€ 58,50

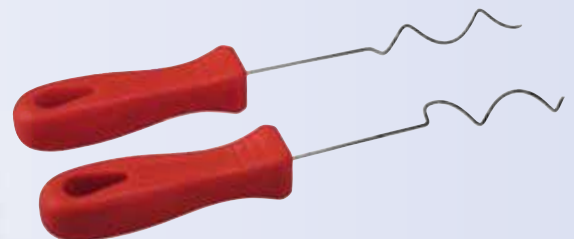

Set von 2 Spiral-Öffnern, *nur kleine Wendel*  
**Bestell-Nr. 1076-A**

€ 28,50

Set von 2 Spiral-Öffnern, *nur große Wendel*  
**Bestell-Nr. 1076-B**

€ 29,50

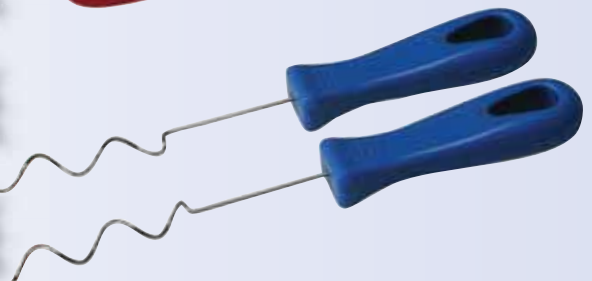

## Kipp-Fensteröffner

Dieses dreiteilige Set wird eingesetzt, um unverschlossene Fensterrolven von gekippten Fenstern zu betätigen.

- *einfach zu bedienen*
- *schnelle Hilfeleistung*
- *ideal für Feuerwehren*

Bestell-Nr. 3505

€ 98,90



Kipp-Fensteröffner über den Fenstergriff stülpen



Zugseil über das Verriegelungsgestänge verlegen



Zugseil schräg nach unten verlegen und das Fenster zuziehen



Fenstergriff mit dem Zugseil betätigen und öffnen

## Sperrhaken

- *Sperrhakensortimente für Möbel-, Einsteck-Chubb- und Buntbartschlösser*
- *hochwertige Qualität im Gesenk geschmiedet und vernickelt*



Satz Nr. K

- 12 Haken für Einsteck-Chubb-Schlösser
- 10 mm Werkhöhe
- 18 mm Schlusslänge
- Gesamtlänge 100 mm
- Schaftlänge 80 mm
- Ø des Schaftes 5 mm

Bestell-Nr. 1821

€ 79,59



Satz Nr. O

- 15 Haken für Buntbart- und Besatzungskastenschlösser.
- Gesamtlänge 110 mm
- Schaftlänge 80 mm
- Ø des Schaftes 5 mm

Bestell-Nr. 1825

€ 95,50





## Multi Öffner Türspreizer, Komplett-Kit

Der neue Multi-Öffner ist in vielen Situationen ein unwahrscheinlich nützliches Hilfswerkzeug. Er kann als unterstützendes Werkzeug bei zerstörungsfreien Türnotöffnungen, aber auch als Kraftwerkzeug für gewaltsame Öffnungen eingesetzt werden. Die Einsatzmöglichkeiten sind durch den reichhaltigen Lieferumfang so zahlreich, dass eine Beschreibung den Rahmen sprengen würde und wir deshalb nur einen Ausschnitt der Bedienungsanleitung abbilden.

### Lieferumfang:

- 1 Grundplatte
- 1 Keilwerkzeug
- 1 Schieber, gerade
- 1 Schieber, gebogen
- 1 Schieber, gebogen, extra weit
- 1 Hilfsblech
- 1 Ratschen-Schraubenschlüssel
- 1 Rollzapfen-Stoßer
- 1 Meißel
- 1 Rahmenschützer
- 1 Türschützer
- 1 Unterlegwerkzeug



€ 148,90

Auch das leichte und beschädigungsfreie Aufdrücken von zugefallenen Kunststofftüren und Fenstern ist möglich!

Bestell-Nr. 2310-KPL

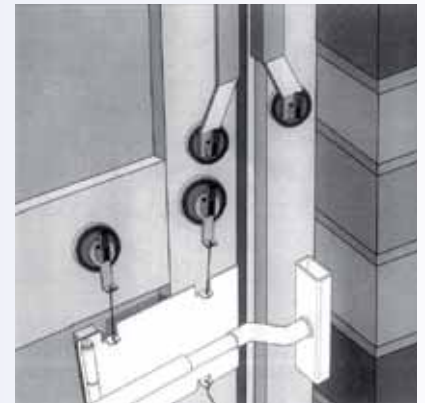
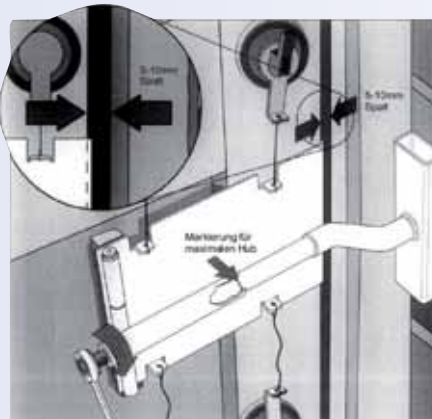
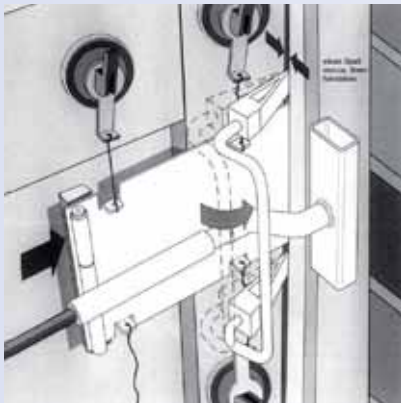

## Universal-Türhebelwerkzeug

Ermöglicht das Anheben und Abspreizen von Türen, um den Einsatz von Zubehörwerkzeugen zu erleichtern.

Je nach Beschaffenheit der Tür und des Türrahmens kann dieses Werkzeug auch genutzt werden, um die Schlossfalle aus dem Schließblech zu drücken, indem der Abstand zwischen Tür und Rahmen vergrößert wird.

- mittelschweres Hebelwerkzeug

Bestell-Nr. 1099

€ 78,36



- besseres Einbringen von Öffnungsnadeln und Öffnungskarten
- Aufhebeln von Terrassen-Hebetüren
- Anheben von Türen zum Einführen der Türklinkenangel

## Spezial-Picks

- aus gehärtetem rostfreiem Federstahl gefertigt
- 0,5 mm dick

- spezielle Entwicklungen der Sportsfreunde der Sperrtechnik



Sylter  
Welle

**Bestell-Nr. 3459E**

Hook  
46

**Bestell-Nr. 3465E**

Stuttgarter  
Horn

**Bestell-Nr. 3466E**

Preis je Pick:



## Pick Set "Matador Secretary"

Dieses Pick Set eignet sich zum Öffnen von Bohrmulden-Systemen. Das Werkzeugset ist kompakt und passt in die Hosentasche.

- 3 verschiedene Werkzeugspitzen
- gekennzeichnet durch verschiedene Anzahl von Ringen auf den Messinggriffen
- Handgriffe aus hochwertigem polierten Messing
- Werkzeugspitzen aus gehärtetem Stahl mit guter Elastizität

**Bestell-Nr. 0704-RGN**



## Pick Set "MUL-T-LOCK"

- Westentaschenformat
- Ledertasche mit Druckknopfverschluss
- 5 Picks mit speziell geformten Spitzen
- 4 Spannwerkzeuge
- speziell für "MUL-T-LOCK"-Zylinder

**Bestell-Nr. 0702**



## Pick Set "Exclusive"

- Westentaschenformat
- Ledertasche mit Reißverschluss
- 10 Griffe mit auswechselbaren Pick-Nadeln
- 4 Pick-Nadeln für Stift- und Scheibenzuhaltungen
- 5 Pick-Nadeln für Bohrmulden
- 1 Extraktor
- 1 Spannwerkzeug

**Bestell-Nr. GL-206**





## Pick Sets aus eigener Fertigung

### Pick Set "Tyro"

- Hemdtaschenformat, 4,5 x 14,5 cm
- Ledertasche mit Druckknopfverschluss
- Werkzeuge aus Edelstahl
- 6 Picks
- 2 Spannwerkzeuge
- 1 Extraktor

Bestell-Nr. 3260E

€ 32,90

Picks und Handgriffe in Edelstahl!



Spezielles Verfahren beim Kantenschliff!



### Pick Set "Novice"

- Hemdtaschenformat, 4,5 x 14,5 cm
- Ledertasche mit Druckknopfverschluss
- Werkzeuge aus Edelstahl
- 7 Picks
- 3 Spannwerkzeuge
- 1 Extraktor

Bestell-Nr. 3270E

€ 37,67

### Extraktor Set "2000"

Zum Herausziehen abgebrochener Schlüssel und Fremdkörpern aus dem Schließkanal. Extraktoren gehören zur Standardausrüstung in jede Werkzeugtasche!

- Hemdtaschenformat, 4,5 x 14,5 cm
- Ledertasche mit Druckknopfverschluss
- Werkzeuge aus Edelstahl
- 4 Extraktoren

Bestell-Nr. 3290E

€ 29,43

Spitzen und Handgriffe in Edelstahl!



### Extraktoren auch einzeln erhältlich:



Bestell-Nr. 3460E

Bestell-Nr. 3461E

Bestell-Nr. 3362E

Bestell-Nr. 3463E

Preis je Extraktor:

€ 8,67

## ZIEH-FIX® Pick-Needle Set "Novum"

Als Vorreiter der Elektro-Pick Methode haben wir Erfahrungen in der täglichen Praxis gesammelt und festgestellt, dass es notwendig ist, neben den drei bisher gebräuchlichen Picknadeln weitere Picknadeln in unterschiedlichen Formen zu fertigen.

Extreme Schließungen in Schließanlagen sowie in Fahrzeugen können nur mit den Novum Picknadeln manipuliert werden.

- Made in Germany by A. Wendt GmbH – Entwicklung und Fertigung in unserem Hause!
- die Öffnungsmöglichkeit von hochwertigen Schließzylindern wird wesentlich vergrößert!
- aus gehärtetem Edelstahl gefertigt
- 39 Picknadeln in 13 Formen
- 1 Spannwerkzeug
- 1 Griff für Handpick-Methode
- "Lockmaster®" Lederetui
- für Elektro Pick empfohlen



Bestell-Nr. 3620

Alle Picknadeln auch einzeln erhältlich:

Bestell-Nr. 3515E		Pick "Novum": Rake Tip, diamond, 5 peaks
Bestell-Nr. 3516E		Pick "Novum": Straight Blade
Bestell-Nr. 3518E		Pick "Novum": Curved Blade
Bestell-Nr. 3621E		Pick "Novum": Rake Tip, 1 peak
Bestell-Nr. 3622E		Pick "Novum": Rake Tip, 2 peaks
Bestell-Nr. 3623E		Pick "Novum": Rake Tip, 3 peaks
Bestell-Nr. 3624E		Pick "Novum": Rake Tip, half peak
Bestell-Nr. 3625E		Pick "Novum": Rake Tip, change
Bestell-Nr. 3626E		Pick "Novum": Rake Tip, 6 peaks
Bestell-Nr. 3627E		Pick "Novum": Rake Tip, Diamond Tip
Bestell-Nr. 3628E		Pick "Novum": Rake Tip, 6 peaks, double-edged
Bestell-Nr. 3629E		Pick "Novum": Rake Tip, 5 peaks
Bestell-Nr. 3630E		Pick "Novum": Rake Tip, Half Ball Tip

Preis je Pick:

€ 2,26

Bestell-Nr. 3516E-L



Pick "Novum": Straight Blade, long  
Länge: 70 mm, Nutzlänge: 50 mm  
Für Zylinder mit vertiefter Einbaulage oder überlangen Schlüsseln.

€ 2,91

Bestell-Nr. 3640 Spanngriff für Bestell-Nr. 3515E bis 3630E (o. Abb.) € 13,85



## ZIEH-FIX® Elektro-Pick Set II "Komplett"



Unsere akkubetriebene elektrische Sperrzeugpistole arbeitet nach dem Perkussionsprinzip. Die erforderliche Schlagfrequenz sowie die Schlaghärte des Picks werden jedoch im Gegensatz zur manuellen Sperrzeugpistole über einen Exzenter ausgelöst. Dadurch wird einfaches Aufsperrern mehrstiftiger Stift- und Scheibenzuhaltungsschließzylinder möglich.

- Entwicklung der A. Wendt GmbH
- für hohe Anforderungen
- mit höchster Präzision gefertigt
- einfache Handhabung

**Neuer Sortimentskoffer mit geänderter Facheinteilung! Der Elektro-Pick kann nun mit montierter Nadel transportiert werden!**

Neuentwicklungen von Picknadeln und Zubehör aus unserer Fertigung lassen dieses Werkzeug auch zukünftigen Anforderungen gerecht werden.

### Zusätzlich neben dem Elektro-Pick im Set enthalten:

Best.-Nr.	Bezeichnung	Stück
3516E	Pick "Novum": Straight Blade, 0,5 mm	2
3517E	Pick "Novum": Angel Blade, 0,5 mm	2
3479	Spannwerkzeug, 13,35 cm	1
3480	Spannwerkzeug, 5,7 cm	1
3488	Spannwerkzeug, 1,9 cm	1
3491	Spannwerkzeug, 3,8 cm	1
3498E	Drehspannwerkzeug	1
3501E	Schließrotorbeschleuniger "Flipper"	1
3620	ZIEH-FIX® Pick-Needle Set "Novum"	1
3670	ZIEH-FIX® Pick-Needle Set "Car"	1
CD-4000	Video auf CD-ROM: "ZIEH-FIX® Elektro-Pick"	1

### Weiteres empfohlenes Zubehör:

Best.-Nr.	Bezeichnung
3639	ZIEH-FIX® Pick-Adapter "Bohrmulde"
2701E	Pick "Novum": Straight Blade, 0,8 mm
2702E	Pick "Novum": Angel Blade, 0,8 mm
3492E	Drehspannwerkzeug für Kfz

## ZIEH-FIX® Pick-Adapter "Bohrmulde"

Elektro-Pick-Adapter für den multifunktionellen Einsatz zum Öffnen diverser Bohrmuldenschließzylinder. Eine ideale Ergänzung zum Elektropick.

- rostfreier Federstahl
- 1 Halter
- 8 Picknadeln
- 1 Inbusschlüssel



Bestell-Nr. 3639

Bestell-Nr. 3600-SK

€ 485,00

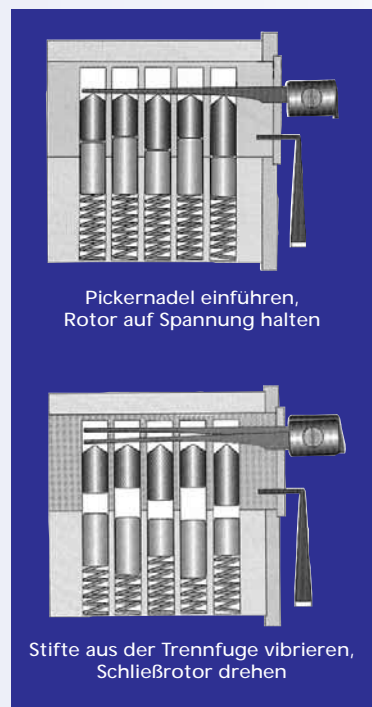

€ 54,87

## Multipick-System



Das Multipick-System eignet sich zum zerstörungsfreien Nachschließen (Picken) von modernen Schließzylindern. Die Arbeitsweise ähnelt der des Elektro-Pick.

Auch das Multipick-System ist bei den meisten Schließsystemen einsetzbar.

Das System findet durch die optional erhältlichen Erweiterungsmöglichkeiten auch bei vielen exotischen Schließzylindertypen Verwendung.

### Multipick-System Komplettsset, 24 Volt

#### Lieferumfang:

- Multipick Handgerät komplett inkl. Nadelhalter "flach"
- 24 Volt Akku-Pack
- Steckerladegerät (elektronisch geregelt)
- 50 Picknadeln, flach
- 2 einfache Spannwerkzeuge
- Inbusschlüssel 3 mm
- Bedienungsanleitung

**Bestell-Nr. MP02**

€ 720,00

### Multipick-Control 2003 Öffnungssystem, 24 Volt

#### Lieferumfang:

wie bei Bestell-Nr. MP02 rechts beschrieben, jedoch zusätzlich mit Multipick-Control 2003

**Bestell-Nr. MP-CON**

€ 1069,09

## Multipick-Control 2003



**Bestell-Nr. MP-CA**

€ 571,70

Versuche haben ergeben, dass die zur Öffnung eines Schließzylinders erforderlichen Schwingfrequenzen von Hersteller zu Hersteller unterschiedlich sind. Die Ursache liegt u.a. darin, dass verschieden starke Federn in den Zylindern verbaut sind, die Gewichtsmassen der Zuhaltungsstifte variieren usw. usw...

Um diese Schwingfrequenzen einstellen zu können wurde das elektronisch programmierte Multipick-Control 2003 Akkupack entwickelt.

Das Multipick-Control 2003 verfügt über folgende Highlights:

- |                    |   |
|--------------------|---|
| Automatik-Betrieb: | Standardbetrieb mit Highspeed-Leistung  |
| Wobbler-Funktion:  | In dieser Schalterstellung verändert sich die Schwingfrequenz der Picknadel permanent im hundertstel Sekunden Bereich. Die Frequenzwechselzeiten sind über einen Drehregler fein regulierbar, so dass die auf- und abschwelenden Frequenzwechsel die Zuhaltungsstifte tanzen lassen, mit dem Ergebnis, dass selbst Schließzylinder mit absoluten Extremschließungen zu picken sind. |
| Manual-Funktion:   | Durch Betätigen des Drehreglers lässt sich die Frequenz stufenlos verstellen.   |
| Hohe Kapazität:    | Durch Verwendung von neuen Akkus mit besonders hoher Kapazität verfügt das neue Multipick-Control 2003 über eine noch höhere ununterbrochene Einsatzzeit von ca. 4-5 Std.   |



## Sperrzeug-Pistole, manuell, mit Schlag nach unten

- schlägt in die untere Richtung, speziell geeignet für europäische Schließzylinder!
- arbeitet nach dem Perkussionsprinzip
- geeignet für Stift- und Scheibenzuhaltungen
- 3 Nadeln, 1 Spannwerkzeug

Bestell-Nr. 1083-RGN

Optional:

Bestell-Nr. 1083-HLS    Gürteltasche

€ 29,50



## Schließrotorbeschleuniger "Flipper"



Schließrotorbeschleuniger werden nach dem erfolgreichen Aufsperrern des Schließzylinders nach einer Pick-Methode verwendet. Die Beschleuniger werden entsprechend der erforderlichen Drehrichtung des Schließzylinders vorgespannt und versetzen nach Auslösung dieser Vorspannung den Schließrotor in eine derart schnelle Rotation, dass die Stifte nicht in die Stiftbohrungen des Stators zurückfallen und blockieren können.

- links- und rechtsdrehend
- empfohlenes Standardwerkzeug

€ 55,90

Bestell-Nr. 3501E

## Drehspannwerkzeuge

Die eingebaute Feder aktiviert die Vorspannung am Schließrotor. Das Werkzeug ersetzt bei der Pickmethode die verschiedensten Spannwerkzeuge, ist kleiner und lässt sich durch zwei verstellbare Metallstifte universell an die Größe des Schließkanals anpassen.

Drehspannwerkzeug für Schließzylinder im häuslichen Bereich

Bestell-Nr. 3498E

€ 28,50

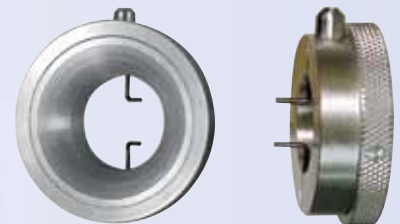

Verlängerte Ausführung für die Fahrzeugöffnung:

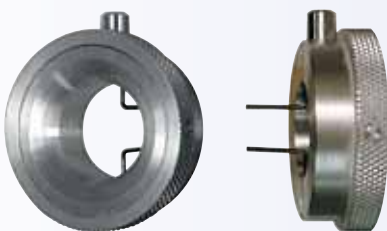

Wendeschlüssel-Schließsysteme im Fahrzeug können mit Pickingmethoden geöffnet werden. Hierzu eignet sich besonders der ZIEH-FIX® Elektro-Pick. Scheibenzuhaltungen greifen in der Regel in Sperrnuten oben und unten im Zylindergehäuse ein. Daher muß die Vorspannung mit einem doppelseitigen Spannwerkzeug ausgeübt werden.

- höhenverstellbare Stifte
- verlängerte Stifte, speziell für Fahrzeugtürschlösser mit Schmutzklappen

Drehspannwerkzeug "CAR"

Bestell-Nr. 3492E

€ 28,50

## Spannwerkzeuge für die Fahrzeugöffnung

Präzisions-Spannwerkzeuge aus gehärtetem Edelstahl mit kurzem oder langem Spannschenkel.

- Ein spezieller Freischliff sorgt für optimalen Arbeitsraum.

	Präzisions-Spannwerkzeug, 1,6 mm, langer Spannschenkel <b>Bestell-Nr. 215-FU-1,6L</b>	€ 52,11
	Präzisions-Spannwerkzeug, 3 mm, langer Spannschenkel <b>Bestell-Nr. 215-FU-3L</b>	€ 41,60
	Präzisions-Spannwerkzeug, 2,4 mm, kurzer Spannschenkel <b>Bestell-Nr. 215-FU-2,4K</b>	€ 45,40
	Präzisions-Spannwerkzeug, 3 mm, kurzer Spannschenkel <b>Bestell-Nr. 215-FU-3K</b>	€ 41,60
	Spannwerkzeug, 2 mm <b>Bestell-Nr. 215-KPR-2</b>	€ 35,21
	Spannwerkzeug, 3 mm <b>Bestell-Nr. 215-KPR-3</b>	€ 35,21
	Spannwerkzeug, doppelseitig <b>Bestell-Nr. SG-TEN-01</b>	€ 27,00
	Spannwerkzeug, doppelseitig <b>Bestell-Nr. 3486</b>	€ 4,61
	Fahrzeug Spezial-Spannwerkzeug "1", breit <i>Durch Verschieben der Schlittenführung im Schließkanal arretierbar!</i> <b>Bestell-Nr. 0797</b>	€ 24,33
	Fahrzeug Spezial-Spannwerkzeug "2", schmal <i>Durch Verschieben der Schlittenführung im Schließkanal arretierbar!</i> <b>Bestell-Nr. 0798</b>	€ 24,33

## Präzisions-Spannwerkzeug mit LED



Präzisions-Spannwerkzeug aus gehärtetem Edelstahl.

In die 2,7 mm breiten Spitzen des Spannwerkzeuges ist eine zuschaltbare LED-Beleuchtung integriert. Eine Einstellschraube ermöglicht das genaue Justieren des Abstands der Spannschneiden und die Fixierung im Schließzylinder.

- Zwei LED's in den Spitzen des Spannwerkzeuges leuchten den Arbeitsraum aus!

**Bestell-Nr. 215-FU-LED**

€ 153,17





## Spannwerkzeuge "Car Tension Set"

Das doppelseitige Kfz-Spannwerkzeug-Set beinhaltet 2 Spannwerkzeuge; aus hochwertigem gehärteten Stahl.

Die Spannwerkzeuge sind verstellbar und können bei der Fahrzeugöffnung den verschiedensten Schließzylindern angepaßt werden.

Set bestehend aus:

**Bestell-Nr. 3493-A** Spannwerkzeug mit Spannzapfenlänge von 8 mm

**Bestell-Nr. 3493-B** Spannwerkzeug mit Spannzapfenlänge von 13 mm

**Bestell-Nr. 3493**

€ 18,27



## Kreuzbartöffner

- modifizierte neue Version
- für 6-, 9-, 12-, 15- und 18-stiftige Kreuzbartschließsysteme
- für Nemef, Ikon, Gera etc.

**Bestell-Nr. 3500E**

€ 98,50

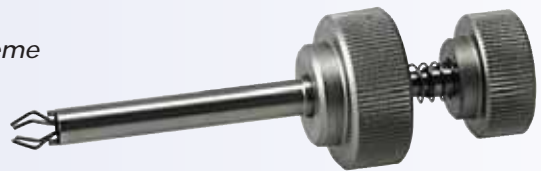

## Tubular Picks

**TLP-C Modell B Standard Diameter**

Ermöglicht die zerstörungsfreie Öffnung von Tubularschließzylindern mit 7 Stiften.

- Aluminiumgriff mit Führungshülse aus rostfreiem Stahl
- Abtastfühler aus Federstahl
- Neopren-O-Ring für die Vorspannung
- Empfohlenes Standardwerkzeug

**Bestell-Nr. 3531**

€ 177,71



**TLP-7S Bike**

Eignet sich für Tubular-Schließzylinder der neueren Bauart mit kleinerem Schließradius.

- zum Öffnen von Diebstahlsicherungen an Fahrrädern, Krädern und Lenkrad- sowie Fußpedalsperren in Kraftfahrzeugen
- Knopf zum schnellen Reset der Abtastfühler in die Neutralposition

**Bestell-Nr. 3552**

€ 213,26

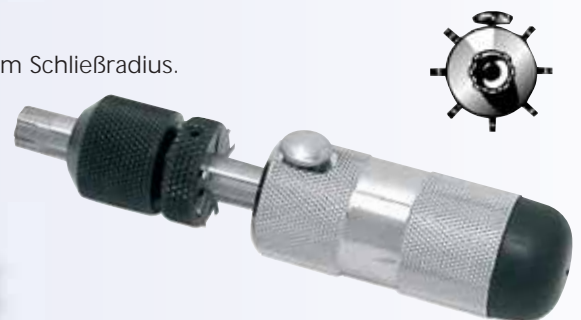

## MUL-T-LOCK Injektion Pick

Präzise greifen die Picks dieses hochwertigen Werkzeuges die Stifte im MUL-T-LOCK Schließzylinder an und bringen sie in die Entsperrposition.

**Bestell-Nr. 0702-HM**

€ 395,68



## Schlagschlüsselhämmer

Die erfolgreiche Schlagtechnik hängt von sehr vielen Faktoren ab. Deshalb ist es notwendig, die Art der Schläge wohl-dosiert und differenziert ausführen zu können.

### "Tomahawk"

Gewicht: 54 g, Länge: 207 mm

**Bestell-Nr. 3100**

Schlagschlüsselhämmer bringen aufgrund ihrer ausbalancierten Gewichtsverteilung und der ihnen eigenen Flexibilität die notwendigen Voraussetzungen mit, um bei der Schlagtechnik die Perkussionswirkung optimal zu entfalten.



### "The Rapper" - schwarz

Leichte Ausführung

**Bestell-Nr. 3100-KPR-BLACK**



### "The Rapper" - blau

Schwere Ausführung

**Bestell-Nr. 3100-KPR-BLUE**



## Schlagschlüsselset

Die sogenannte Schlagschlüsseltechnik ermöglicht jedem das Aufsperrern von gängigen einfachen Schließzylindern in Türschlossern. Dabei wird das Schloss nicht beschädigt. Schlagschlüssel können für alle gängigen Standardzylinder hergestellt werden. Sie passen dann auf den jeweiligen Zylindertyp eines Herstellers. Alle Türen, die mit diesem Typ ausgerüstet sind, lassen sich dann durch einige leichte Schläge problemlos öffnen. Als Schlaginstrument dient der TOMAHAWK. Jedermann kann diese Technik nach kurzer Zeit beherrschen. Besonders bei Schließzylindern im unteren Preissegment fast aller Hersteller führt die Schlag-schlüsseltechnik zum Erfolg.

Die übliche Konstruktion von Schließzylindern macht den Einsatz von Schlagschlüsseln einfach. Sie sind so geformt, dass die V-förmigen Einschnitte in einer Ebene liegen und

in Abhängigkeit des Zylinders eine bestimmte Tiefe haben. Durch den Schlag auf den Schlüssel drücken die Kernstifte die unteren, auf einer Feder gelagerten Gehäusestifte sozusagen in die Knie. Da der Schlüssel ganz leicht verdreht gehalten wird, schnellen diese Stifte genau an die Stellen der Führung zurück, an der sie zum Öffnen liegen müssen.

### Im Set enthalten:

1 Stck. TOMAHAWK-Schlagschlüsselhammer  
10 Stck. Standard-Schlagschlüssel für Zeiss/Ikon (3 Stck.), Abus (1 Stck.), BKS (1 Stck.), CES (1 Stck.), DOM (1 Stck.), Vliether (1 Stck.), Trelock (1 Stck.), Wilka (1 Stck.)

### Weitere Schlagschlüssel in Vorbereitung!

**Bestell-Nr. 3111**



## Vorsatz für Schließrotorbeschleuniger

Auf einen Schließrotorbeschleuniger aufgesetzt, ermöglicht dieser Vorsatz ein schnelles "flippen" des Schlagschlüssels im bereits geöffneten Schließzylinder. Aufgrund der Geschwindigkeit können die Stifte nicht in ihren Verschlusspositionen einrasten.

**Bestell-Nr. 3105**

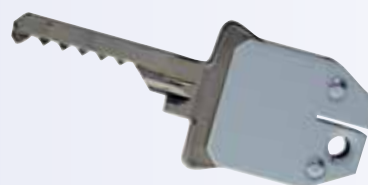

Lieferung ohne Schlag-schlüssel und ohne Schließrotorbeschleuniger



## Spikemaster II

Das neue Spikemaster II wurde entwickelt, um die meisten populären Elektronik-Schlösser durch das Spindel-Loch zu öffnen. Spikemaster II wird mit einer DVD geliefert, welche die Bedienung der einzelnen Werkzeuge genau erklärt.

Das Spikemaster II Kit enthält:

- Spikemaster II Box
- Neues S&G Werkzeug für Pulsetronic und Z-02 "Rotarybolt"
- Klemmsonden für die alte Version des LaGard "Swingbolt"
- Neues LaGard Werkzeug für alle neuen Versionen "Dual-Handed Swingbolts"
- Neues AMSEC Werkzeug für ESL 10 und ESL 20 Schlösser
- Neue Instruktions-Video-DVD
- Transportkoffer

Bestell-Nr. LKM239

€ 572,45



## Manipulationssystem V2 für Zahlenkombinationsschlösser

- Die neue Generation der Manipulation von Zahlenkombinationsschlössern



Abweichungen der Kontaktpunkte exakt zu erkennen und somit die mögliche Zahlenkombination genau zu bestimmen ist mit diesem Werkzeug ein Kinderspiel.

- Manipulation mit PC/Laptop/Notebook
- Geeignet für 3- und 4-Scheiben-zahlenkombinationsschlösser
- Lieferung ohne Computer!

Bestell-Nr. Assistant V2 Kplt.

€ 1615,17

Im Lieferumfang enthalten:

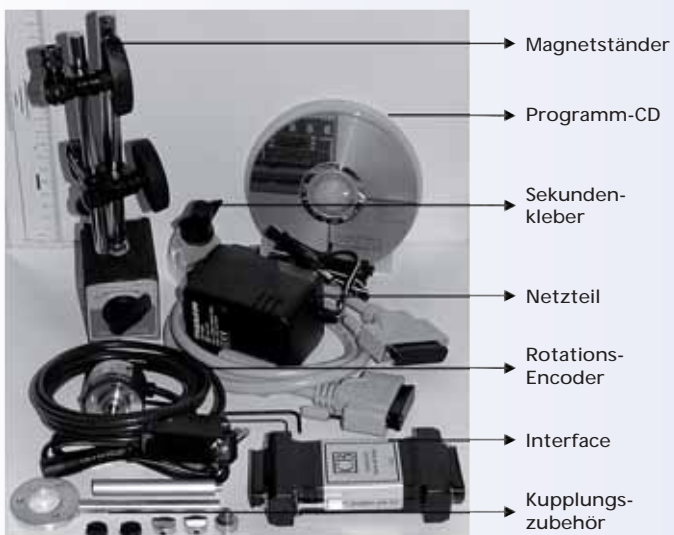



## ZIEH-FIX® "Little Joe" II

Modifizierte Version für neue Fahrzeuge – kompatibel mit den Werkzeugen der ersten Generation

Auch für Rutschkupplungen!



Ein Komplett-Set zum Öffnen von Fahrzeugschließzylindern. Slider mit neuen Konturen simulieren den Schlüssel und ermöglichen so das Nachschließen von 2- und 4-Bahnensystemen verschiedener Hersteller.

Im Set enthalten ist auch ein "Gun Plug Spinner" zum Wechsel der Drehrichtung des Schließkerns und ein spezielles Spannwerkzeug, welches in den unterschiedlichsten Eingängen von Schließzylindern eingesetzt werden kann.

Bestell-Nr. 0555-Set

€ 596,70

### Inhalt des ZIEH-FIX® "Little Joe" II Komplett-Set:

Bestell-Nr.	Bezeichnung	Stück
0555-99	Formknauf für Slider "Little Joe" II	3
0555-88	Rändelgriff für Slider "Little Joe" II	1
0555-77	Halter für Flachslider	1
0555-01-TEN	Spannrohr für VAG und BMW 4-Bahnensystem	1
0555-01-TIP	Slider für VAG Schließzylinder bis Bj. 03.2002	1
0555-01.2-TIP	Slider für BMW 4-Bahnensystem	1
0555-01.3A-TIP	Slider für VAG Schließzylinder ab Bj. 03.2002; Slider-Kontur A	1
0555-01.3B-TIP	Slider für VAG Schließzylinder ab Bj. 03.2002; Slider-Kontur B	1
0555-04-TEN	Spannrohr für BMW 2-Bahnensystem (Innenbahn)	1
0555-04-TIP	Slider für BMW 2-Bahnensystem (Innenbahn)	1
0555-05-TEN	Spannrohr für Opel 2-Bahnensystem	1
0555-05-TIP	Slider für Opel 2-Bahnensystem	1
0555-06-TEN	Spannrohr für Flachschlüssel (Spannnasen für verschiedene Schließkanalhöhen einstellbar)	1
0555-06-TIP	Slider, 7,6 mm, für Flachschlüssel, ohne Halter (u.a. für gängige Fahrzeuge von Opel geeignet)	1
0555-RGN-FLP	Gun Plug Spinner	1
0777-LKM-TN	Spannwerkzeug	1
CD-0555	Video auf CD-ROM: "ZIEH-FIX® Kfz-Dekoder"	1

Bei der Bestellung von Einzelteilen beachten: Spannrohre werden ohne Rändelgriff und Slider ohne Formknauf geliefert! Bitte bestellen Sie daher mindestens einen Rändelgriff und einen Formknauf!

Lieferung im bewährten Kunststoffkoffer mit Hartschaumeinsatz (Bestell-Nr. 0555-K)



## ZIEH-FIX® "Little Joe" II Turbo Flipper

Ein Kombigerät, welches sowohl das Vorspannen als auch das "Flippen" in beide Drehrichtungen ermöglicht.

- Passend für die "Little Joe"-Slider für VAG, BMW und Opelbahnensysteme.

Bestell-Nr. 0555-FLP

€ 143,21



## Dekoder für Fahrzeugzylinder

### Dekoder für VAG-Schließsysteme inkl. Masterkey's

Der Dekoder ermöglicht das Dekodieren und Öffnen von Fahrzeugschließzylindern folgender Hersteller:

*VW, Audi, Seat, Skoda, Ford Galaxy, Porsche*

Nach dem Dekodieren kann aus dem ermittelten Code anhand der beiliegenden Master-Schlüssel vor Ort ein Schlüssel zusammengestellt werden. Zur Anfertigung dieses Schlüssels sind keine weiteren Werkzeuge oder gar Maschinen erforderlich! Alles im Kit enthalten!

**Bestell-Nr. 880-VAG-KPR**



### Dekoder für BMW 2-Bahnenschließsysteme inkl. Masterkey's

Der Dekoder ermöglicht das Dekodieren und Öffnen von BMW 2-Bahnenfahrzeugschließzylindern (neue BMW Bau-reihen).

Nach dem Dekodieren kann aus dem ermittelten Code anhand der beiliegenden Master-Schlüssel vor Ort ein Schlüssel zusammengestellt werden. Zur Anfertigung dieses Schlüssels sind keine weiteren Werkzeuge oder gar Maschinen erforderlich! Alles im Kit enthalten!

**Bestell-Nr. 880-BMW2-KPR**



## Dekoder für "TIBBE", Version "Deluxe"

Dekodier- und Nachschlüsselwerkzeug für die gebräuchlichsten "TIBBE"-Systeme.

- neue Ausführung - Made in Germany
- aus eigener Fertigung!
- alle Verbindungselemente mit metrischem Gewinde
- neuer ergonomischer Spannhandgriff

Vorspannen und Abtasten mit nur einem Werkzeug möglich.  
Nach dem Öffnen können Sie die Schließung auslesen und einen Nachschlüssel fertigen.

- direkte Hilfeleistung bei verlorenem Schlüssel

**Bestell-Nr. 0791E**



## Fahrzeugschlüssel Simulator Sets

Eignen sich zum Nachschließen von Fahrzeugzylindern der meisten in- und ausländischen Fahrzeugtypen mit normalem Wendeschlüssel.

Mit dem gewählten Schlüsselsimulator wird der Schließrotor des Zylinders leicht gedreht und vorgespannt.

Gleichzeitig werden die Zuhaltungsplättchen des Zylinders durch vor- und zurück-, bzw. auf- und abwärtsbewegen des Simulators betätigt.

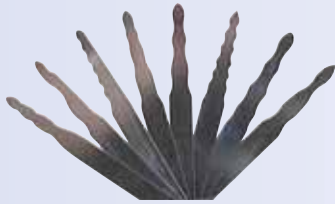

€ 84,78

- 8 Mittelschlüssel am Schlüsselring
- Kombination aus Spann- u. Pickwerkzeug
- auch für neue Fahrzeugtypen geeignet
- Made in Germany

Bestell-Nr. 1510

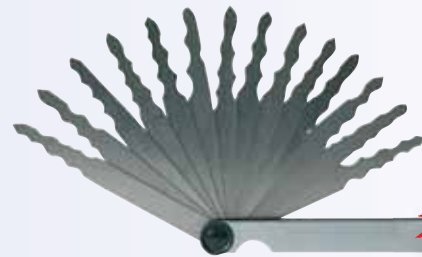

€ 106,38

- 14 Mittelschlüssel am Schlüsselring
- Kombination aus Spann- u. Pickwerkzeug
- auch für neue Fahrzeugtypen geeignet
- Lieferung in Lederetui mit Gürtelschlaufe

Bestell-Nr. 1510 M

## Magic Pick Scope Set

Inspektions-Scope mit integrierten Pickwerkzeugen für Scheiben- und Stiftzuhaltungen.

Insbesondere für Hochsicherheits 2 & 4-Bahnenfahrzeugzylinder von:

- Mercedes, BMW, Volvo, Honda, Lexus, Opel etc.
- Deutsches Qualitätsfabrikat!

Bestell-Nr. 211-KPR



€ 685,00

## Navigator 3 in 1 Boreskop Pick Sortiment



Speziell entwickelt für die Öffnung von Fahrzeugzylindern – kann aber auch bei allen anderen Scheibenzuhaltungsschlössern verwendet werden.

Ermöglicht:

- die Einsicht in den Schließkanal, das Vergrößern und das Beleuchten
- das Manipulieren von Scheibenzuhaltungsschlössern (Pickern)
- das Lesen von Scheibenzuhaltungsschlössern
- das Inspizieren von Scheibenzuhaltungsschlössern

Bestell-Nr. 211-RGN

€ 198,46

## Kofferraum-Bypass-Werkzeuge für Mercedes Fahrzeuge

- 4-Bahn und 2-Bahn Schlüsselsystem
- Der Schließzylinder der Heckklappe muss für eine Bohrung frei zugänglich sein.
- Bei sachgerechter Anwendung keine Beschädigung des Schließmechanismus

Bestell-Nr. 0604

€ 104,22

Keine Abbildung!  
Wir bitten um  
Ihr Verständnis!



### Dekoder für "TIBBE", Version "Basic"

Die Dekoder eignen sich zum Öffnen von TIBBE Schließsystemen (Ford: 6 Scheiben u. Jaguar: 8 Scheiben).

Im Set enthalten sind zwei Dekoder mit unterschiedlich langen Spitzen. Der Dekoder mit der kurzen Spitze wird für Fahrzeugmodelle bis zum Bj. 2000; der Dekoder mit der langen Spitze für Fahrzeuge ab Bj. 2000 benötigt.

#### Hinweis:

Ein Auslesen der Schlosscodierung ist nicht möglich!  
Die Dekoder sind nur zum Öffnen der Fahrzeugtürzylinder geeignet.

**Bestell-Nr. 0792**

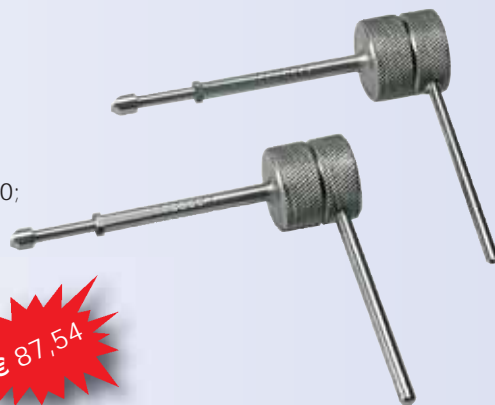

€ 87,54



€ 95,23

### Auto Pick Set für VAG

5 Stück Multi-Handpicks für Innenbahnen-Schließsysteme der Fahrzeuge folgender Hersteller ab Baujahr 1997: Audi, Ford-Galaxy, Porsche, Seat, Skoda, VW

Lieferung im Ledermäppchen, ohne Spannwerkzeug!  
Unsere Empfehlung: Spannwerkzeug "Car Tension", Bestell-Nr. 3493-A und 3493-B

**Bestell-Nr. 0600-VAG-SET**

### "Jack Master" Little Joe VAG Pick Set

Entwickelt, um 2 Bahnensysteme von Audi, Porsche und Volkswagen zu öffnen.

**Bestell-Nr. 0555-MJ-VAG-KIT**

€ 175,00

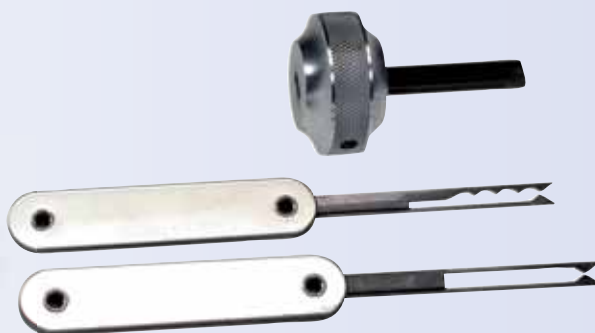

### Pick Tool Set "AVP" für Audi, Porsche, Volkswagen (2 Bahnensystem)

Entwickelt, um 2 Bahnensysteme von Audi, Porsche und Volkswagen zu öffnen.

#### Pick Set enthält:

- "APV" Spezial Pick (zusammengesetzt aus 3 separaten Blechen)
- "APV" Spezial Spannwerkzeug
- "APV" Spezial Spitze für den "Gun Plug Spinner"
- Einen vollen Satz "Gun Plug Spinner"-Spitzen (Standardspitzen für Stiftzylinder)

**Bestell-Nr. 0600-RGN**

€ 145,00



## Pick-Werkzeuge für Fahrzeugzylinder

- Jedes Spannwerkzeug ist speziell für das jeweilige Schloss entwickelt worden.
- Durch Bohrungen im Profil kann gezielt auf einzelne Scheiben eingewirkt werden.
- Ein Set besteht in der Regel aus einem Spannwerkzeug und einem Pick.

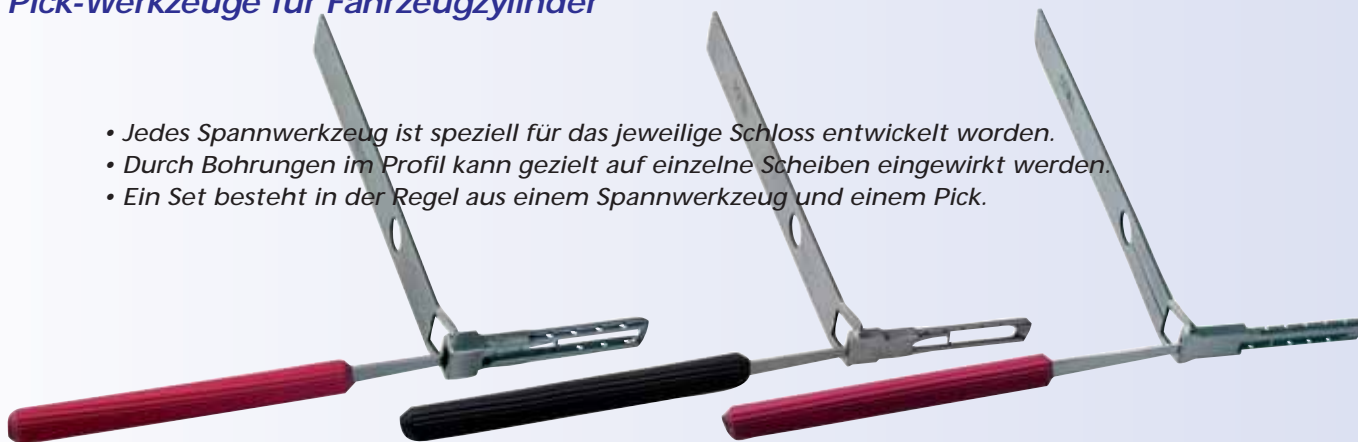

Pick für VAG 2-Bahn (HU66)

Set besteht aus zwei Spannwerkzeugen für Schließzylinder älterer und neuerer Bauart sowie einem Pick

**Bestell-Nr. SG-PICK-01**

**€ 265,00**

Pick für BMW 4-Bahn (HU58)

**Bestell-Nr. SG-PICK-01.2**

**€ 175,00**

Pick für BMW 2-Bahn (HU92)

**Bestell-Nr. SG-PICK-04**

**€ 175,00**

Pick für Opel 2-Bahn Neu (HU43)

**Bestell-Nr. SG-PICK-05.2**

**€ 175,00**

Pick für Opel Z-Serie (HU100)

**Bestell-Nr. SG-PICK-05.3**

**€ 175,00**

Pick für Ford C-Max (HU101)

**Bestell-Nr. SG-PICK-06**

**€ 175,00**

Pick für Benz 2-Bahn (HU64)

**Bestell-Nr. SG-PICK-07**

**€ 175,00**

Pick für Saab 2-Bahn (YM30)

**Bestell-Nr. SG-PICK-08**

**€ 175,00**

Pick für Saab 4-Bahn

**Bestell-Nr. SG-PICK-08.2**

**€ 175,00**

Pick für Ssang Young 2-Bahn

**Bestell-Nr. SG-PICK-09**

**€ 175,00**

Pick für Toyota Lang (TOY40)

Set besteht aus einem Spannwerkzeug und zwei Picks

**Bestell-Nr. SG-PICK-12**

**€ 175,00**

Pick für Peugeot / Citroen (HU83)

**Bestell-Nr. SG-PICK-13**

**€ 175,00**

Pick für Peugeot / Citroen / Renault (VA2)

**Bestell-Nr. SG-PICK-14**

**€ 175,00**

Pick für Volvo / Mitsubishi (HU56)

**Bestell-Nr. SG-PICK-15**

**€ 175,00**





## SG-Picksortiment "Professional"

- Pick-Werkzeuge für Fahrzeugzylinder  
– übersichtlich in einem Sortimentskoffer!
- Jedes Spannwerkzeug ist speziell für das jeweilige Schloss entwickelt worden.
- Durch Bohrungen im Profil kann gezielt auf einzelne Scheiben eingewirkt werden.
- Inhalt 15 Picks
- Weitere Picks in Vorbereitung!

Bestell-Nr. SG-PICKS-SK

€ 2372,55



### Im Sortimentskoffer enthalten:

Bestell-Nr. SG-PICK-01	Pick für VAG 2-Bahn (HU66) (VP enthält 2 Picks: für VAG alt und neu!)
Bestell-Nr. SG-PICK-01.2	Pick für BMW 4-Bahn (HU58)
Bestell-Nr. SG-PICK-04	Pick für BMW 2-Bahn (HU92)
Bestell-Nr. SG-PICK-05.2	Pick für Opel 2-Bahn Neu (HU43)
Bestell-Nr. SG-PICK-05.3	Pick für Opel Z-Serie (HU100)
Bestell-Nr. SG-PICK-06	Pick für Ford C-Max (HU101)
Bestell-Nr. SG-PICK-07	Pick für Benz 2-Bahn (HU64)
Bestell-Nr. SG-PICK-08	Pick für Saab 2-Bahn (YM30)
Bestell-Nr. SG-PICK-08.2	Pick für Saab 4-Bahn
Bestell-Nr. SG-PICK-09	Pick für Ssang Young 2-Bahn
Bestell-Nr. SG-PICK-12	Pick für Toyota Lang (TOY40)
Bestell-Nr. SG-PICK-13	Pick für Peugeot / Citroen (HU83)
Bestell-Nr. SG-PICK-14	Pick für Peugeot / Citroen / Renault (VA2)
Bestell-Nr. SG-PICK-15	Pick für Volvo / Mitsubishi (HU56)

*Alle Picks  
auch einzeln  
lieferbar!*



## Schließcode-Lesegeräte für Fahrzeugzylinder

Die Werkzeuge dienen zum Auslesen des Codes von Fahrzeugscheibenzuhaltnungszylindern der neuen Bauart.

Anhand des abgelesenen Codes kann ein Schlüssel geschnitten werden.



Dekoder für VAG 2-Bahn, bis Baujahr 2002 (HU66)	<i>Bestell-Nr. SG-READ-01</i>	€ 335,00
Dekoder für VAG 2-Bahn, ab Baujahr 2002 (HU66)	<i>Bestell-Nr. SG-READ-01.2</i>	€ 335,00
Dekoder für BMW 2-Bahn (HU92)	<i>Bestell-Nr. SG-READ-04</i>	€ 335,00
Dekoder für Opel 2-Bahn	<i>Bestell-Nr. SG-READ-05</i>	€ 335,00
Dekoder für Opel 2-Bahn, neu (HU43)	<i>Bestell-Nr. SG-READ-05.2</i>	€ 335,00
Dekoder für Opel Z-Serie (HU100)	<i>Bestell-Nr. SG-READ-05.3</i>	€ 335,00
Dekoder für Ford C-Max (HU101)	<i>Bestell-Nr. SG-READ-06</i>	€ 335,00
Dekoder für Benz 2-Bahn (HU64)	<i>Bestell-Nr. SG-READ-07</i>	€ 335,00
Dekoder für Saab 2-Bahn (YM30)	<i>Bestell-Nr. SG-READ-08</i>	€ 335,00
Dekoder für Saab 4-Bahnen	<i>Bestell-Nr. SG-READ-08.2</i>	€ 335,00
Dekoder für Ssang Young 2-Bahn	<i>Bestell-Nr. SG-READ-09</i>	€ 335,00
Dekoder für Lexus kurz (TOY48)	<i>Bestell-Nr. SG-READ-10</i>	€ 335,00
Dekoder für Honda 4-Bahn (HON66)	<i>Bestell-Nr. SG-READ-11</i>	€ 335,00
Dekoder für Honda Legend (HON60)	<i>Bestell-Nr. SG-READ-11.2</i>	€ 335,00
Dekoder für Peugeot / Citroen (HU83)	<i>Bestell-Nr. SG-READ-13</i>	€ 335,00
Dekoder für Peugeot / Citroen / Renault (VA2)	<i>Bestell-Nr. SG-READ-14</i>	€ 335,00
Dekoder für Volvo / Mitsubishi (HU56)	<i>Bestell-Nr. SG-READ-15</i>	€ 335,00



## Fahrzeugöffnungs-Set "Exklusive"

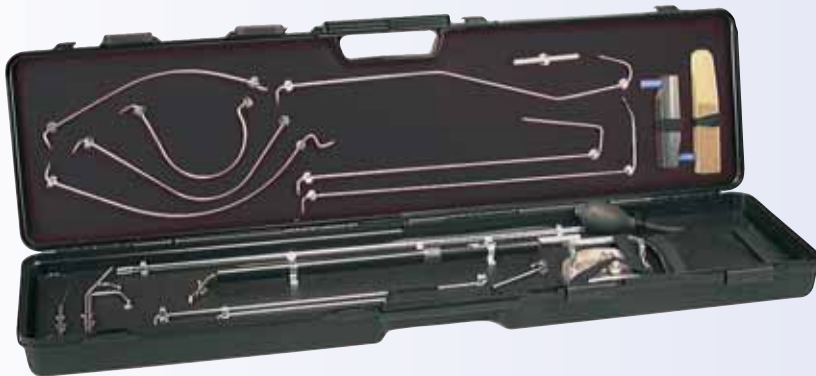

- wichtige Fahrzeugöffner übersichtlich im anspruchsvollen Kunststoff-Einsatzkoffer.

Bestell-Nr. 1595

€ 538,81

### Inhalt des Fahrzeugöffnungs-Set:

Best.-Nr.	Stück	Bezeichnung
1595-K	1	Leerkoffer mit Einsätzen
1595-1	1	Fahrzeugöffner für Quergestänge
1595-2.1	1	Arbeitsspitze, spitz 45°, für Fahrzeuginnenraum-Öffner
1595-2.2	1	Arbeitsspitze, spitz 135°, für Fahrzeuginnenraum-Öffner
1595-2.3	1	Arbeitsspitze, rund, für Fahrzeuginnenraum-Öffner
1595-2.4	2	Verlängerung für Fahrzeuginnenraum-Öffner
1595-2.5	1	Griffstück für Fahrzeuginnenraum-Öffner
1595-3	1	Fahrzeugöffner für VW-Passat
1595-4	1	Fahrzeugöffner für Audi
1595-5	1	Fahrzeugöffner für Golf III
1595-6	1	Fahrzeugöffner für Opel Omega
1595-7	1	Fahrzeugöffner für BMW
1595-8	1	Fahrzeugöffner für Ford Mondeo
1595-9	2	Griffstück für Fahrzeugöffner
1513	1	Fahrzeugöffner "Universalhaken", vertikal
1531	1	Fahrzeugöffnungs-Set "Schlinge & Haken"
1534	1	Fahrzeugöffner "Euro Strip"
6529	1	Saugscheibe
1526	1	Druckkissen
3754	1	Fensterkeil, 9,5 mm
3755	1	Fensterkeil, 19 mm
3770	1	Fahrzeug-Öffnungslampe
1571	1	Buch "Fahrzeugöffnung Wendt I + II"



- Alle Werkzeuge sind auch einzeln erhältlich!

## Fahrzeugöffner "Big-Jim"

Das Werkzeug wird zwischen der Seitenscheibe und der Falzleiste in den Türinnenraum eingeschoben. Mit den verschiedenen Enden des "Big-Jim" wird das Verriegelungsgestänge oder die Bedienungsmechanik des Schließzylinders betätigt.

- der klassische Öffner!
- Neuproduktion wegen hoher Nachfrage!
- aus hochwertigem Federstahl gefertigt

Bestell-Nr. 1509



€ 35,35

## Universalhaken

Gestänge und Zugseile von Fahrzeugen ohne "Safe-Guard"-Verriegelung können durch eine Hakenöse kraftschlüssig und sicher gegriffen werden.

Die Funktionsweise läßt sich wie folgt beschreiben: der Universalhaken besteht aus einem Stahlgriff und einer Drahtschlinge, die fest miteinander verbunden sind. Die Drahtschlinge wird in einem Metallröhrchen geführt und läßt sich in diesem vor- und zurückschieben. Das Werkzeug wird zwischen 2 Kunststoffkeilen in den Türinnenraum, der mittels einer flexiblen Lampe ausgeleuchtet wird, eingeführt. Durch die Möglichkeit, das Gestänge zu greifen und auch festzuhalten, lassen sich nun ohne detailliertes Wissen über die Funktionsweise des jeweiligen Schließsystems fast alle Fahrzeugmodelle öffnen.

### • Werkzeuge mit hohem Einsatzbereich

Universalhaken, horizontale Gestänge  
Bestell-Nr. 1512

€ 88,26

Universalhaken, vertikale Gestänge  
Bestell-Nr. 1513

€ 88,26

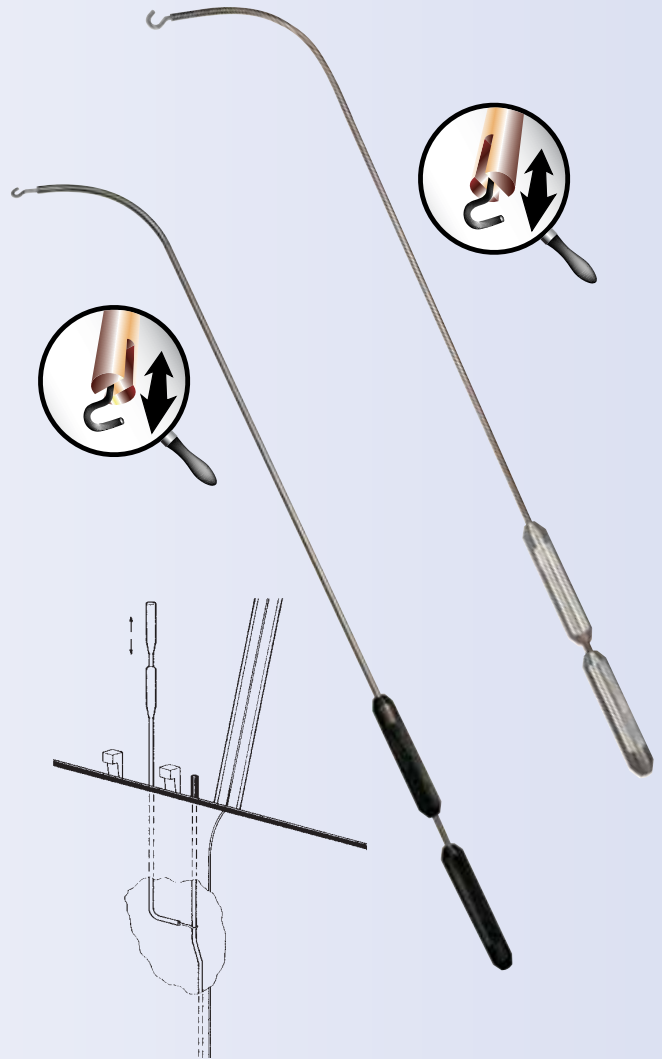

### Fahrzeugliste Universalhaken für horizontales Gestänge:

Acura Legend • Acura NSX • Acura Vigor • Buick Century • Buick Reatta • Buick Regal • Buick Roadmaster • Buick Skyhawk • Buick Skylark • Buick Somerset • Cadillac Cimarron • Cadillac Deville • Cadillac Eldorado • Chevrolet 1500 • Chevrolet 2500 • Chevrolet 3500 • Chevrolet Astro Van • Chevrolet Blazer • Chevrolet Blazer S-10 • Chevrolet Camaro/Z28 • Chevrolet Cavalier/Z24 • Chevrolet Celebrity • Chevrolet Lumina/Z34 • Chevrolet Monte Carlo • Chevrolet S-10 Pick-Up • Chevrolet Sprint • Chevrolet Suburban • Chrysler LeBaron • Dodge Colt • Dodge Stealth • Eagle Talon • Ford Crown Victoria • Geo Metro • Geo Prizm • Geo Storm • GMC Jimmy • GMC S-15 Jimmy • GMC Safari • GMC Sierra C-K 1500 • GMC Sierra C-K 2500 • GMC Sierra C-K 3500 • GMC Sonoma • GMC Suburban • GMC Yukon • Honda Accord • Honda Civic • Honda Del Sol • Honda CRX • Honda Prelude • Hyundai Elantra • Isuzu Stylus • Jeep Cherokee • Jeep Commanche • Jeep Grand Wagoneer • Lincoln Continental • Lincoln Town Car • Mazda 929 • Mazda MX6 • Mercury Grand Marquis • Merkur Scorpio • Merkur XR4Ti • Mitsubishi 3000GT • Mitsubishi Eclipse • Mitsubishi Galant • Mitsubishi Mirage • Nissan 200SX • Nissan 240SX • Nissan Altima • Nissan Maxima • Nissan Pulsar • Nissan Sentra • Oldsmobile Achieva • Oldsmobile Bravada • Oldsmobile Calais • Oldsmobile Cutlass Ciera • Oldsmobile Cutlass Cruiser Wagon • Oldsmobile Cutlass Supreme • Oldsmobile Firenza • Oldsmobile Omega • Plymouth Laser • Pontiac 6000 • Pontiac Fiero • Pontiac Firebird • Pontiac Grand Am • Pontiac Grand Prix • Pontiac Sunbird • Pontiac Trans Am • Porsche 911 • Renault Fuego • Saturn SC1/SC2 Coupe • Saturn SL2 • Sedan • Saturn SW2 Wagon • Subaru DL • Subaru GL • Subaru Impreza • Subaru Justy • Subaru Legacy • Subaru Loyale • Subaru XT • Suzuki Swift • Toyota Camry • Toyota Celica • Toyota Corolla • Toyota Cressida • Toyota Land Cruiser • Toyota Paseo • Toyota Pick-Up T-100 • Toyota Supra • Toyota Tercel • Volvo 2400 DI/GL

### Fahrzeugliste Universalhaken für vertikales Gestänge:

Alfa Romeo GTV • AMC Eagle • Audi 4000S • Audi 5000S • Audi Quattro • BMW 316 • BMW 318 • BMW 320 • BMW 325 • BMW 520 • BMW 525 • BMW 535 • Buick Electra • Buick LeSabre • Buick Park Avenue • Buick Riviera • Cadillac Brougham • Cadillac Deville • Cadillac Eldorado • Cadillac Fleetwood • Chevrolet C20 • Chevrolet C30 • Chevrolet Caprice • Chevrolet Chevette • Chevrolet G10 • Chevrolet G20 • Chevrolet G30 • Chevrolet Impala • Chevrolet Monte Carlo • Chevrolet Nova • Chrysler Concord • Chrysler LHS • Chrysler New Yorker • Citroen AX • Citroen BX • Citroen XM • Citroen ZX • Citroen Xantia • Daihatsu Applause • Daihatsu Charade • Daihatsu Cuore • Daihatsu Domino • Daihatsu Rocky • Dodge BR 1500 Truck • Dodge BR2500 Truck • Dodge BR 3500 Truck • Dodge Intrepid • Dodge Ram Pick-Up • Dodge Monaco • Dodge Neon • Eagle Medallion • Eagle Summit • Eagle Vision • Ferrari GTS • Fiat Cinquecento • Fiat Croma • Fiat Panda • Fiat Tempra • Fiat Tipo • Ford Aerostar • Ford Aspire • Ford Bronco II • Ford Econoline Van • Ford Escort • Ford EXP • Ford Futura • Ford LTD • Ford Mustang • Ford Probe • Ford Ranger • Ford Taurus • Ford Tempo • Ford Thunderbird • Ford Windstar • GMC Jimmy • Honda Accord • Honda Civic • Honda Concerto • Honda Prelude • Hyundai Lantra • Hyundai Pony • Hyundai Sonata • Isuzu Pick-Up • Isuzu Trooper • Jaguar XJ6 • Jaguar XJS • Jeep Grand Wagoneer • Jeep J10/J20 • Jeep Wrangler • Kia Sephia • Lada (alle Typen) • Mazda 121 • Mazda 323 • Mazda 626 • Mazda 929 • Mazda B Pick-Up • Mazda GLC • Mazda GLC Wagon • Mazda RX7 • Mercedes Benz C220 • Mercedes Benz C280 • Mercury Capri • Mercury Cougar/XR7 • Mercury Grand Marquis • Mercury LN7 • Mercury Lynx • Mercury Sable • Mercury Topaz • Mercury Tracer • Mercury Villager • Mercury Zephyr • Mitsubishi Colt • Mitsubishi Galant • Mitsubishi Lancer • Nissan 200SX • Nissan Maxima • Nissan Patrol • Nissan Pick-Up • Nissan Quest • Nissan Stanza • Nissan Terrano • Oldsmobile 88 • Oldsmobile 98 • Oldsmobile Cutlass • Oldsmobile Toronado • Opel Ascona • Opel Astra • Opel Corsa • Opel Kadett • Opel Rekord • Opel Vectra • Peugeot 106 • Peugeot 205 • Peugeot 309 • Peugeot 405 • Peugeot 505 • Plymouth Colt • Plymouth Duster • Plymouth Neon • Pontiac 1000 • Pontiac LeMans • Pontiac Parisienne/Safari • Porsche 924 • Porsche 944 • Renault 5 • Renault 11 • Renault 19 • Renault 21 • Renault Alliance • Renault Clio • Renault Encore • Renault Espace • Renault Laguna • Renault Rapid • Renault Safrane • Renault Twingo • Rover 214 • Saab 900 • Saab 9000 • Seat Ibiza • Seat Malaga • Seat Terra • Seat Toledo • Skoda (alle Typen) • Subaru Impreza • Toyota 4-Runner • Toyota Camry • Toyota Corolla • Toyota Cressida • Toyota Land Cruiser • Toyota Pick-Up DX/SR5 • Toyota Tercel • Toyota Van • VW Golf • VW Golf III • VW Jetta • VW Jetta III • VW Passat • VW Quantum • VW Rabbit • VW Santana • VW Scirocco • VW Vanagon • VW Vento • Volvo 240 DL/GL • Volvo 760



## Druckkissen

Durch Druckkissen wird der mit dem Saugheber-Set oder mit der Saugscheibe geschaffene Arbeitsspalt durch einfaches Aufpumpen des Kissens auf die erforderliche Breite vergrößert.

- bei sachgemäßer Handhabung entstehen keine Beschädigungen am Fahrzeug
- für das Anheben von Haus- und Wohnungstüren geeignet, um die Türklinkenangel zu nutzen
- Nivellierungshilfe beim Einbau von Fenster- und Türrahmen



Druckkissen, 15,8 cm x 14,3 cm

Bestell-Nr. 1526

€ 26,84



Druckkissen, 28,9 cm x 12,4 cm

Bestell-Nr. 1526-BIG

€ 33,96



Druckkissen "2 in 1", 24,0 x 15,3 cm

- Die neue Generation Druckkissen in U-Form.
- durch die Aussparung können Werkzeuge in den Fahrzeuginnenraum geschoben werden.

Bestell-Nr. 1526-2-1

€ 34,48



Druckkissen "Keil", 17,0 x 15 cm

Das keilförmige Druckkissen lässt sich leicht in den Arbeitsspalt einführen, da es im Innern durch eine Hartplastikscheibe verstärkt ist.

Bestell-Nr. 1526-CAR

€ 29,90



## Fensterkeile

Schaffen einen Arbeitsspalt und ermöglicht ein sicheres Einführen der Lampe und der Öffnungswerkzeuge in den Türinnenraum.

- mit Aussparung für die Lampe

## Türhebelkeil

Zwei Drehpunkte dieses Türhebelkeils ermöglichen es, mit einem einfachen Schub einen Arbeitsspalt zwischen Fahrzeugtür und Rahmen zu schaffen.

Der Gummipuffer schützt vor Beschädigungen.

- Mit Gummilager
- Ein Top-Werkzeug für die Fahrzeugöffnung!

## Saugscheibe

Saugscheibe mit Kipphebel und Griffbügel.

- mehr Saugkraft!
- einfache Handhabung!

Bestell-Nr. 6529

€ 58,50



## Video Boreskope

Diese flexiblen Video-Boreskope mit Kamera und Lichtübertragung sind revolutionäre neue Scopes, um Bilder und Videos mit einer integrierten Mikrokamera über ein USB 1.1 Kabel direkt auf Ihren Computer zu übertragen und aufzuzeichnen.

- Übertragungsmedium: Micro Camera Technologie
- Auflösung: 400.000 Pixel
- Lichtstärke der Lampe: 130 LUX
- Lieferung in Alu-Koffer

Die Boreskope im Durchmesser von 10 mm sind in den Längen von 450 mm oder 900 mm lieferbar.

### Video Boreskop

Länge 450 mm, Ø 10,0 mm

Bestell-Nr. 1125710-18-VIDEO

€ 1289,01

### Video Boreskop

Länge 900 mm, Ø 10,0 mm

Bestell-Nr. 1125710-36-VIDEO

€ 1390,10



- Lieferung ohne Computer!

Lieferumfang beinhaltet:  
Boreskop, USB-Kabel und Software.



## Boreskope

Auf innovatorischer neuer Faseroptik-Technologie basierend passt das flexible Kabel in Löcher ab ca. Ø 4 mm und erlaubt so die Sicht in Fahrzeug- und Safetüren, in Motoren oder Hunderten von anderen Stellen, ohne kostspielige Demontagen oder Beschädigungen.

Die hochauflösende, fokussierbare Linse ermöglicht ein klares Bild von Gegenständen ab 19 mm Abstand mit einem Sichtfeld von 40°. Bei Bedarf kann ein kraftvolles Licht zugeschaltet werden und erleuchtet auch die dunkelsten Stellen.

Der ergonomisch entworfene Griff ist bequem und erlaubt es, mit nur einer Hand zu Fokussieren und das Licht zuzuschalten.

Die bemerkenswerten flexiblen Faseroptik-Boreskope werden unter Verwendung von Tausenden eng gepackten Fiberglasfasern hergestellt, die an beiden Enden des Boreskops an der exakt gleichen Stelle positioniert sind. Dieses zusammenhängende Bündel Fasern überträgt hochauflösende Bilder von einem festen Gegenstand zu einer fokussierbaren Augenlinse.

Durch Betätigen des am Griff leicht erreichbaren Lichtschalters wird Licht von einer Quelle im Griff über einen ununterbrochenen Lichtleiter zur Spitze des Boreskops geleitet und erleuchtet das anzusehende Gebiet.

Obwohl das Kabel voll mit Fiberglasfasern gefüllt ist, kann es ohne Schaden immer wieder bis zu einem Radius von 20 cm gebogen werden.



- Längen: 450 mm und 900 mm
- Durchmesser: Ø 4,0 mm und Ø 5,8 mm
- Bildleiter: kohärente Fiberglasfasern - 6K Count
- Augenoptik: B-Style, verstell- u. fokussierbar
- Lichtquelle: Halogenlampe
- Objektiv/Linse: versiegelt, in Flüssigkeiten eintauchbar
- Sichtfeld: 40°
- Batterien: 2 x AA, 1,5 Volt
- Transport- u. Lagerbox



### Boreskop "PS4000-18"

Länge 450 mm, Ø 4,0 mm

Bestell-Nr. 112574-18

€ 341,20

### Boreskop "PS4000-36"

Länge 900 mm, Ø 4,0 mm

Bestell-Nr. 112574-36

€ 454,95

### Boreskop "PS3000-18"

Länge 450 mm, Ø 6,0 mm

Bestell-Nr. 112575

€ 315,93

### Boreskope "PS3000-36"

Länge 900 mm, Ø 6,0 mm

Bestell-Nr. 112576

€ 404,38

### Optionales Zubehör:

Spiegel 35°, für Boreskop Ø 4,0 mm

Bestell-Nr. 11257 M4/35

€ 40,45

Spiegel 45°, für Boreskop Ø 4,0 mm

Bestell-Nr. 11257 M4/45

€ 40,45

Spiegel 60°, für Boreskop Ø 4,0 mm

Bestell-Nr. 11257 M4/60

€ 40,45

Spiegel 35°, für Boreskop Ø 6,0 mm

Bestell-Nr. 11257 M6/35

€ 40,45

Spiegel 45°, für Boreskop Ø 6,0 mm

Bestell-Nr. 11257 M4/45

€ 40,45

Spiegel 60°, für Boreskop Ø 6,0 mm

Bestell-Nr. 11257 M4/60

€ 40,45

Magnetaufsatz, für Boreskop Ø 6,0 mm

Bestell-Nr. 11257 MA/6

€ 40,45



Spiegel



Magnetaufsatz

#### **KEYPRINT Hausmesse**

**9. – 10. Juni 2007, Edinburgh, Schottland**

Gut besucht wurde die Hausmesse unseres Vertriebspartners KEYPRINT, zu der die Brüder Nagib, Shaw und Farid Jiwa eingeladen hatten. Ein fachkundiges Publikum aus den Bereichen Schlüsseldienst, Feuerwehr und Polizei informierte sich an zwei Tagen über Werkzeuge und Öffnungstechniken.

Das Wendt-Team wurde erstmalig von den beiden "Youngstern" der Firma, Enrico und Sascha Wendt, verstärkt.

Sie unterstützten uns tatkräftig bei der Vorführung von Werkzeugen.



Andrang an den Werkbänken



v.l.n.r.: Enrico Wendt und Sascha Wendt



v.l.n.r.: Adalbert Wendt und Nagib Jiwa



Sieger des jährlich am Tag vor der Hausmesse stattfindenden Golfturniers: Shaw Jiwa

#### **SSDeV: Deutsche Meisterschaft im Schlossöffnen in Stuttgart**

Am 27. und 28.10.2007 tragen die „Sportsfreunde der Sperrtechnik Deutschland e. V.“ unter dem Motto „Die hohe Kunst des Schlossöffnens, der Fun-Sport mit Gefühl“ ihre 11. Deutsche Meisterschaft im Schlossöffnen aus.

Besucher haben „die seltene Gelegenheit, Schlossexperten beim Öffnen hochwertiger Sicherheitsschlösser auf die Finger zu schauen“, hieß es. Die Wettkämpfe erfolgen wie gewohnt in den Disziplinen Handöffnung (Öffnen handelsüblicher Zylinderschlösser nur mit Tastbesteck/Pickset), Hangschlossöffnung (Entsperren funktionsfähiger Vorhangschlösser mit Tastbesteck), Freestyle (alle „Sportgeräte“ sind erlaubt, Schließzylinder dürfen nicht beschädigt werden) und Blitzöffnung (Öffnen gegnerischer Schlösser mit dem Tastbesteck binnen einer Minute).

Auch die Zuschauer können während der Wettkämpfe ihre Fingerfertigkeit an ausliegenden Schlössern erproben.

In einem „Sport-Shop“ können Anfänger-Werkzeuge sowie auch Ersatzteile erworben werden.

Veranstaltungsort: Waldheim Altenberg, Altenbergstraße 62-64, Stuttgart, 10-18 Uhr, freier Eintritt

[www.lockpicking.org](http://www.lockpicking.org)



Veranstaltungsort der im nächsten Jahr stattfindenden ELF Convention ist Athen, Griechenland. Traditionsgemäß ist somit die griechische Schlüsseldienstvereinigung "S.A.E.K." für die Organisation dieses Events zuständig.

Die Vorgespräche zwischen Dave O'Toole, Präsident der ELF, und den Verantwortlichen vor Ort sind noch nicht abgeschlossen und wir können erst in der nächsten Ausgabe der ZIEH-FIX® Aktuell ausführlich berichten.

[www.elf2008.com](http://www.elf2008.com)

**Aktuelle Termine für Seminare, Messen und Ausstellungen der European Lockmaster im Internet unter:**  
[www.zieh-fix.com](http://www.zieh-fix.com)